

SIMPLICITY® S9126

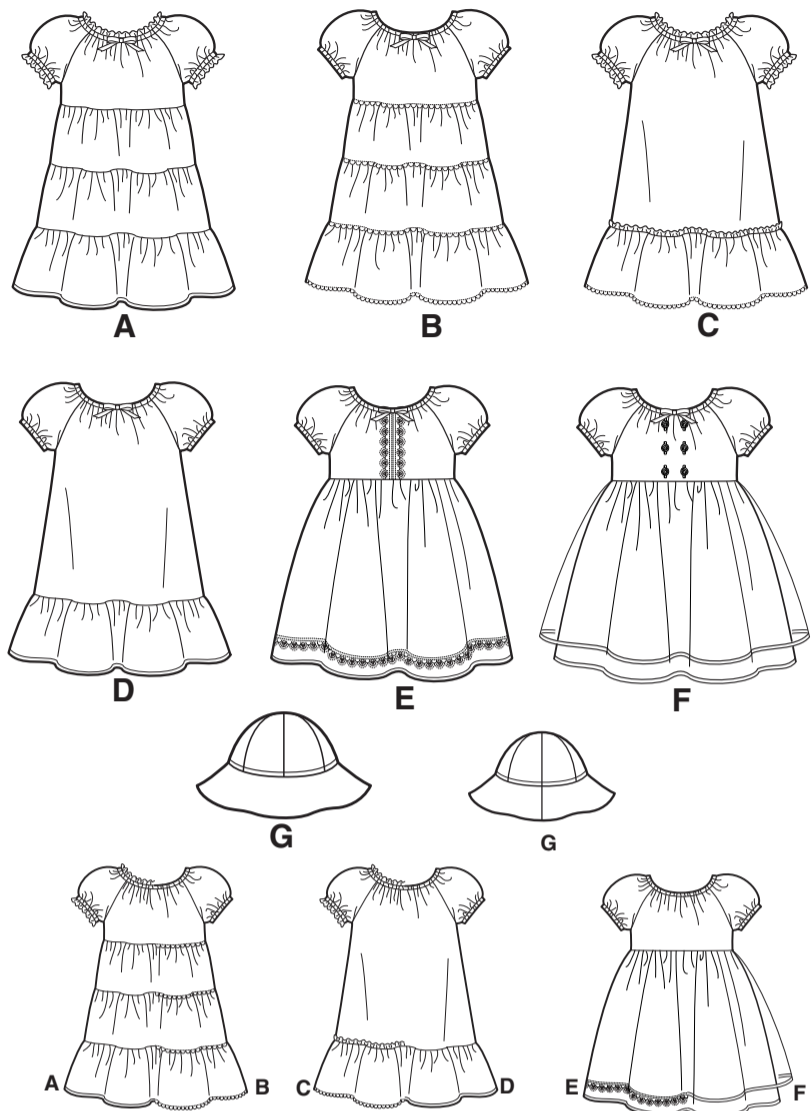

14 pièces de patron

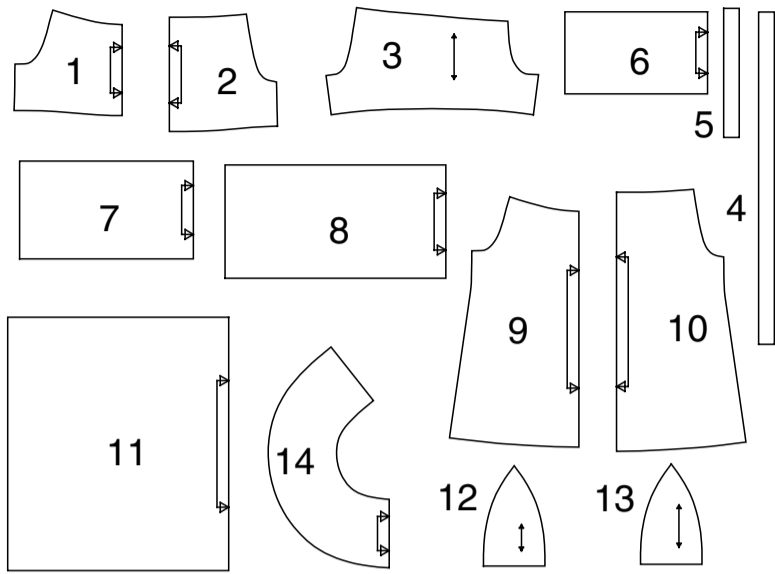

- 1-CORSAGE DEVANT -A,B,E,F
- 2-CORSAGE DOS -A,B,E,F
- 3-MANCHE -A,B,C,D,E,F
- 4-GUIDE/ELASTIQUE D'ENCOLURE -A,B,C,D,E,F
- 5--GUIDE/ELASTIQUE DE MANCHE -A,B,C,D,E,F
- 6-JUPE SUPERIEURE DEVANT ET DOS -A,B
- 7- JUPE DU MILIEU DEVANT ET DOS -A,B
- 8-JUPE INFÉRIEURE DEVANT ET DOS -A,B/ VOLANT -C,D
- 9-DEVANT -C,D
- 10-DOS -C,D
- 11-JUPE DEVANT ET DOS -E,F /DESSUS DE JUPE -F
- 12-CHAPEAU DEVANT AND DOS -G
- 13-CHAPEAU C -G
- 14-BORD DU CHAPEAU- G

Instructions Générales

Le Patron

SYMBOLES

- ↔ LIGNE DE SENS - Placez-la sur le droit fil du tissu parallèlement à la lisière.
- ⇓ PLACEZ LA LIGNE CONTINUE sur la pliure du tissu.
- MILIEU DEVANT/DOS du vêtement.
- ▽ CRANS
- POIS
- LIGNE DE COUPE
- == LIGNE POUR ALLONGER OU RACCOURCIR

AJUSTEZ SI NECESSAIRE

Faites les rectifications avant de placer le patron sur le tissu.

POUR ALLONGER: Coupez le patron entre les lignes pour allonger ou raccourcir. Ecartez le patron uniformément à la distance voulue, rajoutez du papier et maintenez avec du ruban adhésif.

POUR RACCOURCIR: Aux lignes pour allonger ou raccourcir, faites un pli régulier pour résorber l'excédent de longueur. Maintenez en place avec du ruban adhésif.

VALEUR DE COUTURE: Sauf indication contraire, elle est de 5/8" (1.5cm) mais elle n'est pas imprimée sur les PATRONS MULTI-TAILLES. MARQUEZ VOTRE TAILLE AVEC UN STYLO à pointe feutre.

Pour les symboles et l'utilisation des PATRONS MULTI-TAILLES, voyez les tableaux figurant sur le patron.

Lorsque les lignes pour allonger ou raccourcir ne sont pas indiquées, faites les rectifications nécessaires au bord inférieur du patron.

Coupe/Marques

AVANT DE COUPER:

REPASSEZ les pièces avec un fer sec et tiède. DECATISSEZ en lavant préalablement les tissus lavables ou en repassant à la vapeur les tissus non-lavables.

ENCERCLEZ votre plan de coupe.

EPINGLEZ le patron sur le tissu comme indiqué sur le plan de coupe.

POUR DOUBLE EPAISSEUR: pliez le tissu ENDROIT CONTRE ENDROIT.

POUR SIMPLE EPAISSEUR: placez le tissu avec l'ENDROIT sur le dessus.

POUR LES TISSUS PELUCHEUX, A REFLETS OU A MOTIF UNIDIRECTIONNEL, utilisez les plans de coupe "avec sens".

APRES AVOIR COUPE:

Avant de retirer le patron, REPORTEZ toutes les marques sur l'ENVERS du tissu. Marquez aux épingles et à la craie ou avec du papier calque de couturière et la roulette à tracer.

Pour marquer rapidement:

- Entaillez le bord du tissu pour marquer les crans, les extrémités des lignes de pliure et des lignes du milieu.
- Epinglez dans les pois.

Couture

- Cousez le vêtement en suivant les **Instructions de Couture**.
- EPINGLEZ les coutures ou bâtissez-les à la machine en faisant correspondre les crans.
- PIQUEZ des coutures de 5/8" (1.5cm) sauf indication contraire.
- OUVREZ les coutures au fer, sauf indication contraire, en crantant si nécessaire pour que les coutures reposent bien à plat.
- AMINCISSEZ les coutures pour réduire l'ampleur, comme illustré ci-dessous:

Amincissez les coutures enfermées en dégradé Biaisiez les coins Crantez les courbes intérieures Encochez les courbes

REMARQUES SPECIALES POUR LA COUPE

★ Si le plan de coupe montre une pièce dépassant au-delà de la pliure, coupez toutes les pièces à l'exception de celle-ci.

Ensuite, ouvrez le tissu et, sur simple épaisseur, coupez la pièce qui dépasse sur l'ENDROIT du tissu, dans la position indiquée.

✱ Tracez de petites flèches le long des deux lisières pour indiquer la direction du sens ou du motif. ENDROIT CONTRE ENDROIT, pliez le tissu dans la largeur (sens trame) et coupez le long de la pliure (a).

Tournez l'une des épaisseurs de tissu jusqu'à ce que les flèches des deux épaisseurs aillent dans la même direction. Placez les épaisseurs ENDROIT CONTRE ENDROIT (b).

Plans de Coupe

patron côté imprimé sur le dessous

patron côté imprimé sur le dessus

★ Voyez REMARQUES SPECIALES POUR LA COUPE

LA POSITION DES PIÈCES PEUT VARIER LÉGEREMENT SELON VOTRE TAILLE DE PATRON

A,B,C,D,E,F: COUPEZ LES PIÈCES 4 ET 5 DANS DE L'ELASTIQUE

A,B ROBE

UTILISEZ LES PIÈCES 1 2 3 6 7 8

44" 45" (115CM) AVEC SENS TOUTES TAILLES

58" 60" (150CM) AVEC SENS TOUTES TAILLES

C,D ROBE

UTILISEZ LES PIÈCES 3 8 9 10

44" 45" (115CM) AVEC SENS TOUTES TAILLES

58" 60" (150CM) AVEC SENS TAILLES 1/2 1 2

58" 60" (150CM) AVEC SENS TAILLES 3 4

E,F ROBE

UTILISEZ LES PIÈCES 1 2 3 11

44" 45" (115CM) AVEC SENS TAILLES 1/2 1 2

44" 45" (115CM) AVEC SENS TAILLES 3 4

58" 60" (150CM) AVEC SENS TAILLES 1/2 1 2

58" 60" (150CM) AVEC SENS TAILLES 3 4

F DESSUS DE JUPE

UTILISEZ LES PIÈCES 11

44" 45" (115CM) AVEC SENS TOUTES TAILLES

G CHAPEAU

UTILISEZ LES PIÈCES 12 13 14

44" 45" OU 58" 60" (115CM OU 150CM) AVEC SENS TOUTES TAILLES

ENTOILAGE

UTILISEZ LA PIÈCE 14

22" À 25" (55CM À 64CM) THERMOCOLLANT TOUTES TAILLES



FRONCES A POINT DEVANT

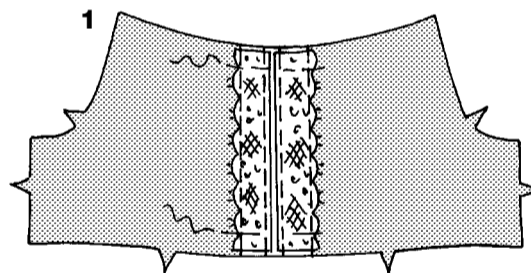
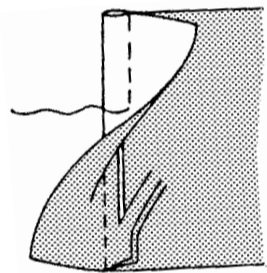
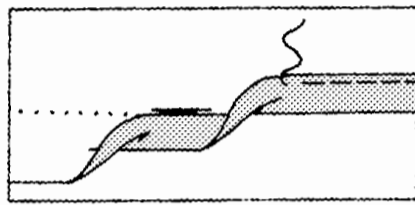
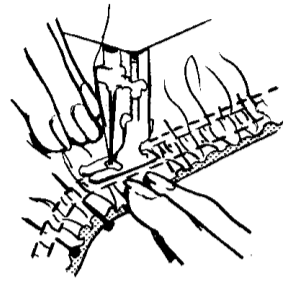

1

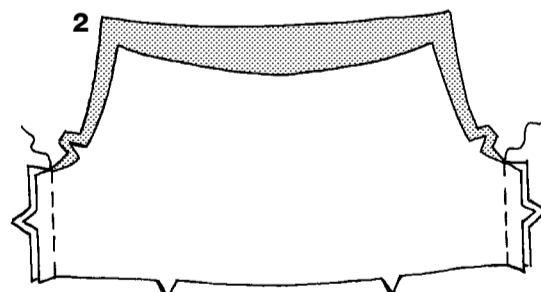

2

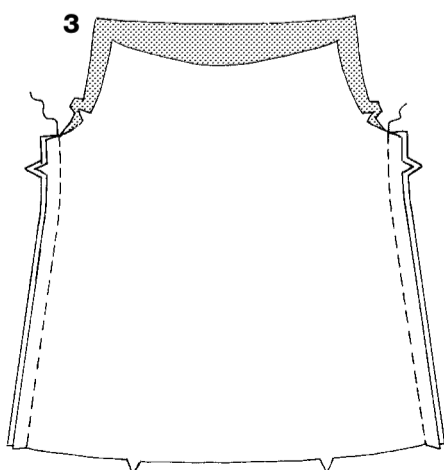

3

Instructions de Couture

CODE	ENDROIT	ENVERS	ENTOILAGE	DOUBLURE
------	---------	--------	-----------	----------

Lisez les **Instructions Générales** à la page 1 avant de commencer.

INSTRUCTIONS GENERALES POUR LES FRONCES

Relâchez légèrement la tension du fil dans l'aiguille. Réglez la machine sur point long.

Travaillez sur l'ENDROIT du tissu, en piquant à 5/8" (1.5cm) du bord non fini. Repiquez à 1/4" (6mm) dans la valeur de couture. Laissez dépasser de longs bouts de fil.

Après avoir épinglé la section froncée sur la section la plus courte, tirez doucement sur le fil de canette en faisant glisser le tissu pour l'ajuster sur la section la plus courte. Piquez le long de la ligne de couture.

INSTRUCTIONS GENERALES POUR L'OURLET ETROIT -

Au repliez la valeur de couture prévue pour l'ourlet.

Pour faire un ourlet étroit, rentrez le bord non fini en le plaçant sur la pliure. Repassez. Piquez l'ourlet en place.

COUTURE ANGLAISE - Pour faire la couture anglaise, piquez une fois sur l'ENDROIT à tout juste 1/4" (6mm) de la ligne de couture; recoupez à ras de la piqûre. Retournez sur l'ENVERS et piquez dans la valeur de couture en enfermant la première couture.

ROBE A, B, C, D, E, F

N.B.: Déterminez la longueur finie avant de coudre. La garniture de dentelle des Vues A, B est facultative.

1. POUR LA VUE E- Coupez deux morceaux de dentelle plate de la longueur du milieu devant du corsage. Placez le bord rectiligne de la dentelle de chaque côté du milieu devant en alignant les bords non finis. Piquez tout près des deux longs bords de la dentelle. Bâ tissez en travers des bords non finis.

CORSAGES A, B, E, F

2. Piquez ensemble le devant et le dos du corsage par les coutures de côté.

ROBES C, D

3. Piquez ensemble le devant et le dos par les coutures de côté.

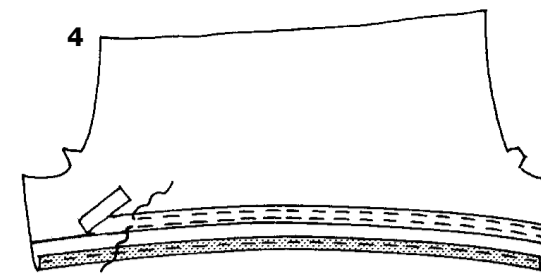

4

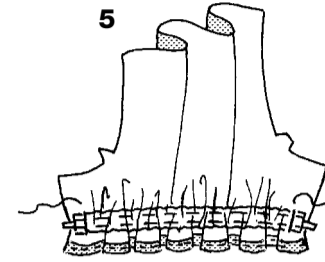

5

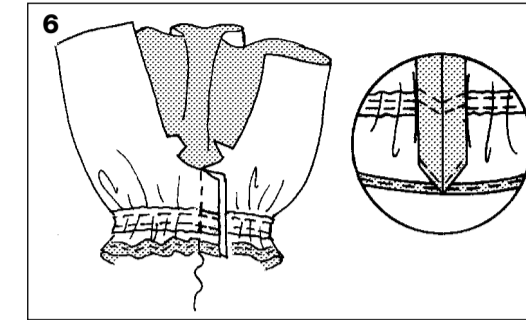

6

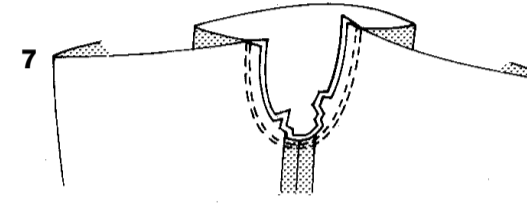

7

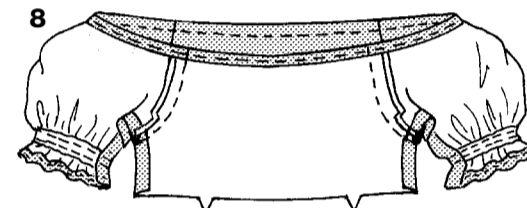

8

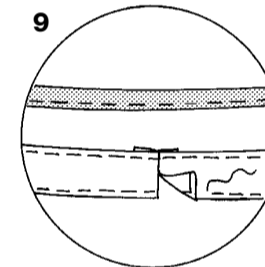

9

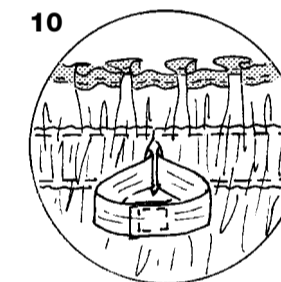

10

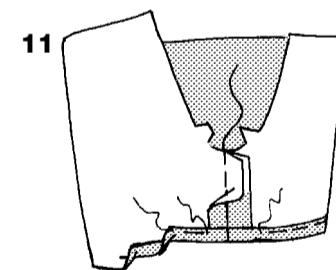

11

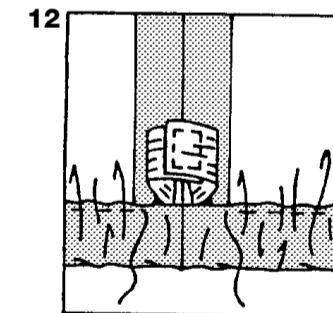

12

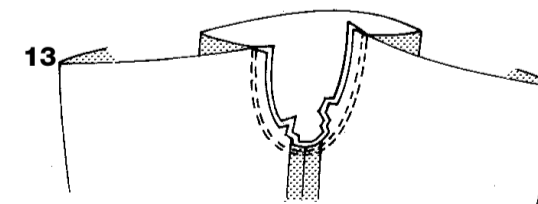

13

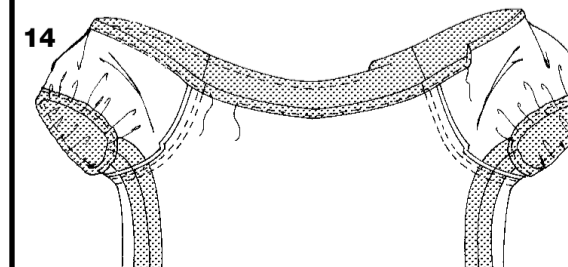

14

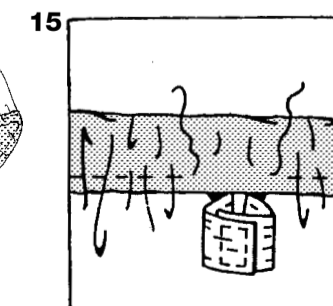

15

COULISSE DES MANCHES ET DE L'ENCOLURE A, C

4. Faites un ourlet étroit au bord inférieur de la manche. Voyez les **INSTRUCTIONS GENERALES POUR FAIRE L'OURLET ETROIT**.

Pour former la coulisse, sur l'ENVERS, épinglez le ruban de biais sur la manche en plaçant le bord inférieur le long de la ligne de coulisse et en alignant les bords non finis. Piquez tout près des deux longs bords de la coulisse.

5. Coupez deux morceaux d'élastique à la mesure du guide pour l'élastique de manche. Enfilez l'élastique dans la coulisse et ajustez-le.

Piquez en travers des extrémités de la coulisse en prenant l'élastique.

6. Piquez la couture de dessous de bras. Rentez en diagonale et piquez la valeur de couture au bord inférieur de la manche.

7. Retournez la manche sur l'ENDROIT. Tenez le vêtement sur l'ENVERS avec l'emmanchure vers vous. ENDROIT CONTRE ENDROIT, épinglez la manche sur l'emmanchure du devant et du dos en superposant les coutures de dessous de bras. Bâ tissez. Piquez. Repiquez à 1/8" (3mm) de la première piqûre. Au-dessous des crans, recoupez la couture à ras de la piqûre. Repassez la couture vers la manche.

8. Faites un ourlet au bord supérieur du vêtement. Voyez les **INSTRUCTIONS GENERALES POUR FAIRE L'OURLET ETROIT**.

9. Pour former la coulisse, sur l'ENVERS, épinglez le ruban de biais au bord supérieur en plaçant le bord supérieur du ruban la long de la ligne de coulisse et en rentrant et joignant les extrémité au milieu dos. Piquez tout près des longs bords du ruban.

10. Coupez un morceau d'élastique pour l'encolure de la longueur du guide pour l'élastique d'encolure. Enfilez l'élastique dans la coulisse. Piquez les extrémités de l'élastique ensemble solidement. Fermez l'ouverture à points glissés.

COULISSE DES MANCHES ET DE L'ENCOLURE B, D, E, F

11. Piquez la couture de dessous de bras de la manche.

Au fer, repliez 5/8" (1.5cm) vers l'ENVERS, au bord inférieur de la manche pour former la coulisse. Au fer, faites un rentré de 1/4" (6mm) sur le bord non fini. Piquez tout près du bord intérieur de la coulisse en laissant une ouverture pour enfiler l'élastique.

12. Coupez deux morceaux d'élastique de la longueur du guide pour l'élastique de manche. Enfilez l'élastique dans la coulisse et ajustez-le. Piquez les extrémités de l'élastique ensemble solidement. Fermez l'ouverture à points glissés.

13. Retournez la manche sur l'ENDROIT. Tenez le vêtement sur l'ENVERS avec l'emmanchure vers vous. ENDROIT CONTRE ENDROIT, épinglez la manche sur l'emmanchure du devant et du dos en superposant les coutures de dessous de bras. Bâ tissez. Piquez. Repiquez à 1/8" (3mm) de la première piqûre. Au-dessous des crans, recoupez la couture à ras de la piqûre. Repassez la couture vers la manche.

14. Au fer, repliez 5/8" (1.5cm) vers l'ENVERS sur le bord supérieur pour former la coulisse. Au fer, faites un rentré de 1/4" (6mm) sur le bord non fini. Piquez tout près du bord intérieur de la coulisse en laissant une ouverture pour enfiler l'élastique.

15. Coupez un morceau d'élastique de la longueur du guide pour l'élastique d'encolure. Enfilez l'élastique dans l'ouverture de la coulisse. Piquez les extrémités de l'élastique ensemble solidement. Fermez l'ouverture par une piqûre.

S9126

3 / 4

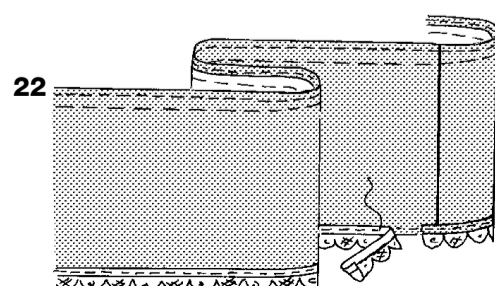
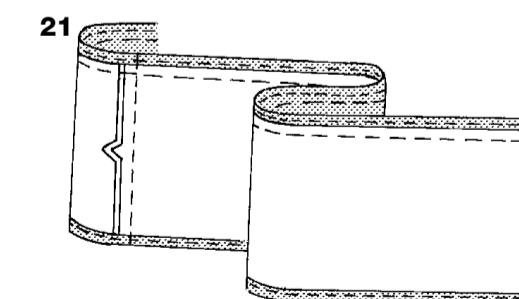
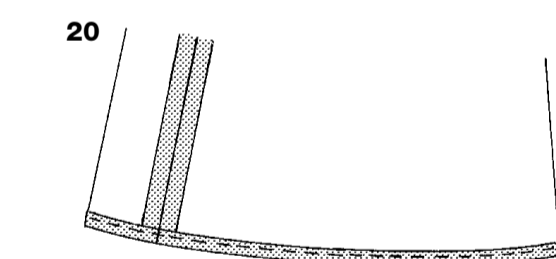
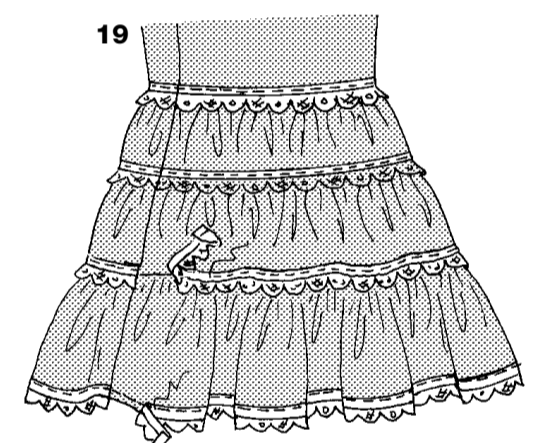
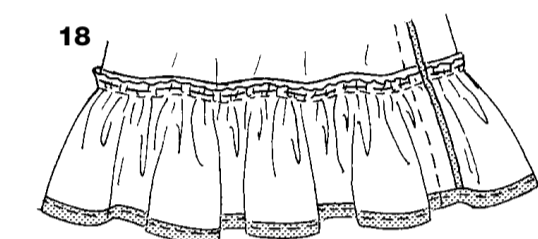
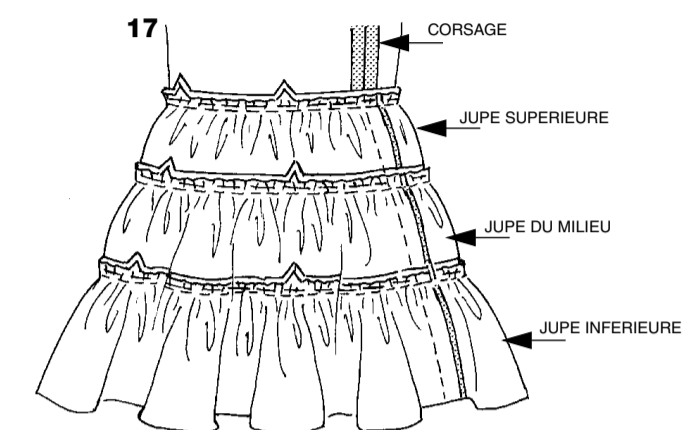
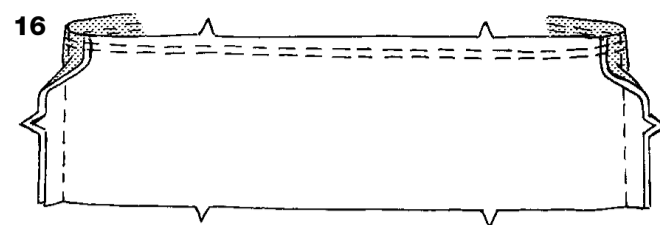

CONTINUEZ COMME SUIT POUR LES VUES A, B

16. Piquez les coutures de côté du devant et du dos de la jupe supérieure. Repassez les coutures vers un côté ou si vous préférez, vous pouvez ouvrir les coutures au fer. Piquez ensemble le devant et le dos du milieu de la jupe et de la jupe inférieure.

Froncez le bord supérieur cranté des sections de jupe. Voyez les **INSTRUCTIONS GENERALES POUR FAIRE L'OURLET ETROIT**.

17. ENDROIT CONTRE ENDROIT, épinglez le bord inférieur de la jupe supérieure sur le bord supérieur de la jupe du milieu en superposant les milieux et les coutures de côté.

Tirez sur les fronces pour ajuster. Bâissez. Piquez. Epinglez le bord inférieur de la jupe du milieu au bord supérieur de la jupe inférieure en superposant les milieux et les coutures de côté.

Tirez sur les fils de fronces pour ajuster. Bâissez. Piquez. Epinglez la jupe supérieure sur le bord inférieur du corsage en superposant les milieux et les coutures de côté. Tirez sur le fils de fronces pour ajuster. Bâissez. Piquez.

Repassez les coutures vers le corsage.

18. Faites un ourlet étroit au bord inférieur du devant et du dos de la jupe inférieure. Voyez les **INSTRUCTIONS GENERALES POUR FAIRE L'OURLET ETROIT**

19. GARNITURE DE DENTELLE - Sur l'ENDROIT, placez le bord rectiligne de la dentelle sur la couture du corsage en rentrant et croisant une extrémité sur une couture de côté. Piquez le long du bord rectiligne de la dentelle.

Placez le bord rectiligne de la dentelle sur les coutures des deux autres jupes en rentrant et croisant une extrémité sur une couture de côté. Piquez le long du bord rectiligne de la dentelle.

Placez le bord rectiligne de la dentelle sur la piqûre de l'ourlet en rentrant et croisant une extrémité sur une couture de côté. Piquez le long du bord rectiligne de la garniture de dentelle.

Faites un noeud avec le ruban et cousez-le au bord supérieur du corsage, comme illustré sur l'enveloppe du patron.

ROBE ET VOLANT C

20. Faites un ourlet étroit au bord inférieur du devant et du dos. Voyez les **INSTRUCTIONS GENERALES POUR FAIRE L'OURLET ETROIT**

21. Piquez ensemble le devant et le dos du volant par les coutures de côté.

Repassez les coutures vers un côté ou si vous voulez, vous pouvez ouvrir les coutures au fer.

Faites un ourlet étroit aux bords supérieur et inférieur du volant. Voyez les **INSTRUCTIONS GENERALES POUR FAIRE L'OURLET ETROIT**.

Froncez le bord supérieur du volant le long de la ligne de fronces en faisant une seule rangée de fronces. Voyez les **INSTRUCTIONS GENERALES POUR LES FRONCES**.

22. Sur l'ENDROIT, placez le bord rectiligne de la garniture de dentelle sur la piqûre de l'ourlet en rentrant et croisant une extrémité sur une couture de côté. Piquez le long du bord rectiligne de la garniture.

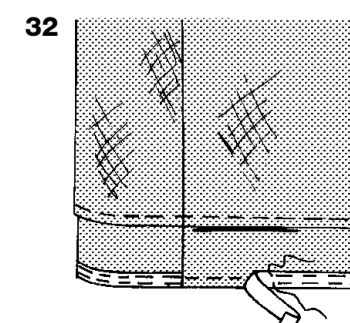
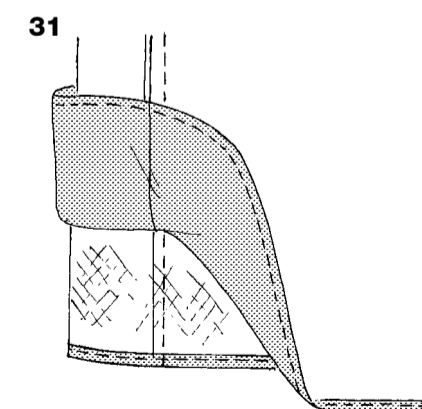
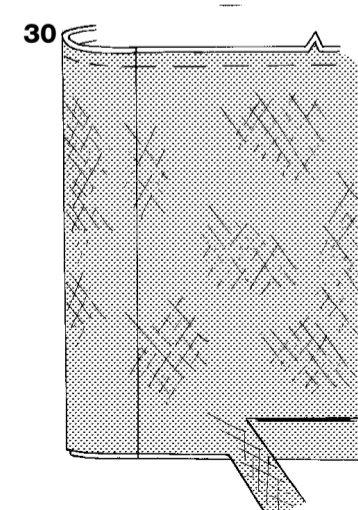
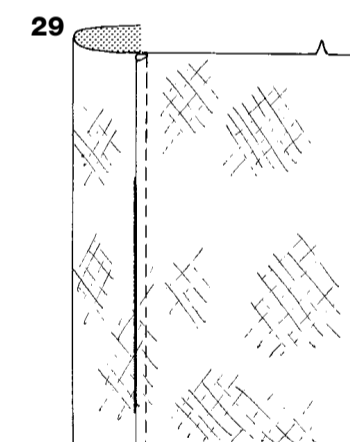
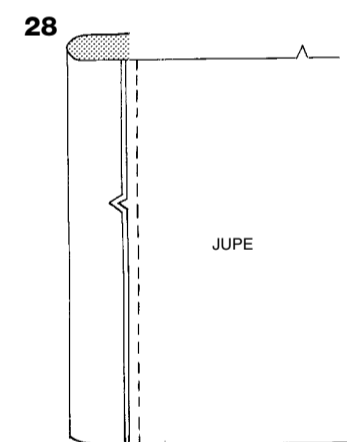
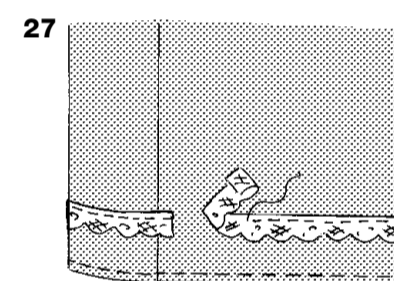
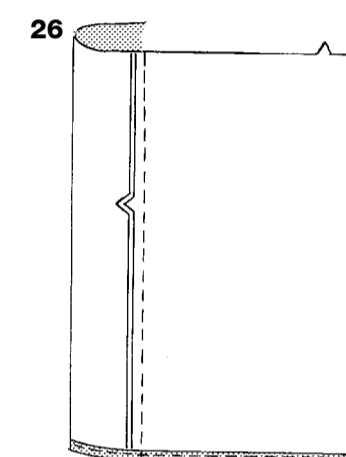
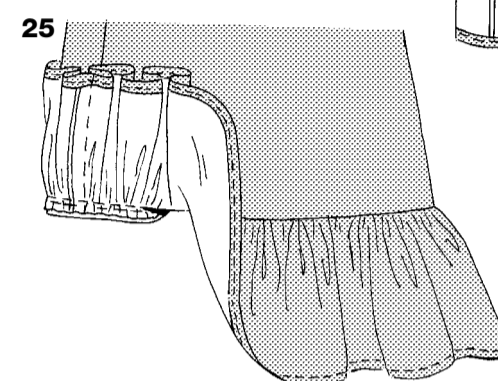
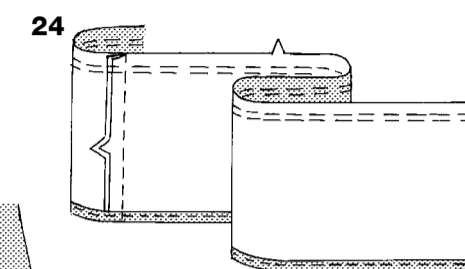
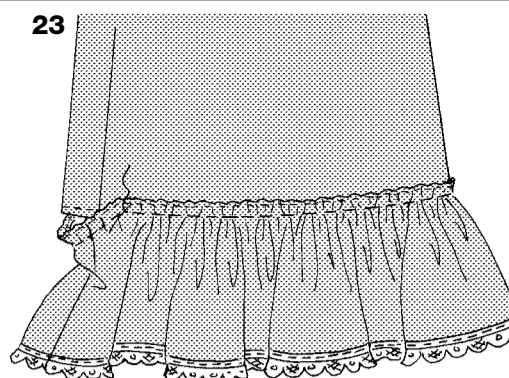

23. Sur l'ENDROIT, épinglez l'ENVERS du volant sur le bord inférieur du vêtement en plaçant la ligne de fronces sur la piqûre de l'ourlet et en superposant les milieux et les coutures de côté. Tirez sur les fils de fronces pour ajuster. Piquez le volant sur les lignes de fronces.

Faites un noeud en ruban et cousez-le sur le bord supérieur du corsage, comme illustré sur l'enveloppe du patron.

ROBE ET VOLANT D

24. Piquez ensemble le devant et le dos du volant par les coutures de côté.

Repassez les coutures vers un côté ou, si vous voulez, vous pouvez ouvrir les coutures au fer.

Faites un ourlet étroit au bord inférieur du volant. Voyez les **INSTRUCTIONS GENERALES POUR FAIRE L'OURLET ETROIT**. Froncez le bord supérieur du volant. Voyez les **INSTRUCTIONS GENERALES POUR LES FRONCES**.

25. ENDROIT CONTRE ENDROIT, épinglez le volant au bord inférieur du vêtement en superposant les milieux et les coutures de côté. Tirez sur les fils de fronces pour ajuster. Bâissez. Piquez. Repassez la couture vers le vêtement.

Faites un noeud avec le ruban et cousez-le au bord supérieur du corsage, comme illustré sur l'enveloppe du patron.

JUPE E

26. Piquez ensemble le devant et le dos de la jupe par les coutures de côté.

Repassez les coutures vers un côté ou si vous voulez, vous pouvez ouvrir les coutures au fer.

Faites un ourlet étroit au bord inférieur de la jupe. Voyez les **INSTRUCTIONS GENERALES POUR FAIRE L'OURLET ETROIT**.

27. Sur l'ENDROIT, placez le bord rectiligne de la dentelle à 2" (5cm) au-dessus du bord inférieur de la jupe en rentrant et croisant une extrémité sur une couture de côté. Piquez tout près du bord rectiligne de la dentelle. Cousez les extrémités de la dentelle à points glissés.

JUPE ET DESSUS DE JUPE F

28. Piquez ensemble le devant et le dos de la jupe par les coutures de côté.

Repassez les coutures vers un côté ou si vous voulez, vous pouvez ouvrir les coutures au fer.

29. Piquez les coutures de côté du dessus de jupe en faisant une couture anglaise.

30. Epinglez l'ENVERS du dessus de jupe sur l'ENDROIT de la jupe en alignant les bords non finis. Bâissez les bords supérieurs ensemble.

Recoupez 2" (5cm) au bord inférieur du dessus de jupe en veillant à ne pas couper la jupe.

31. Faites un ourlet étroit au bord inférieur de la jupe et du dessus de jupe. Voyez les **INSTRUCTIONS GENERALES POUR FAIRE L'OURLET ETROIT**

32. Sur l'ENDROIT, placez un long bord du ruban le long du bord inférieur de la jupe en rentrant et croisant une extrémité sur une couture de côté. Piquez tout près des deux longs bords du ruban.

Posez le ruban au bord inférieur du dessus-de-jupe en procédant de la même manière.

CONTINUEZ COMME SUIT POUR LES VUES E, F

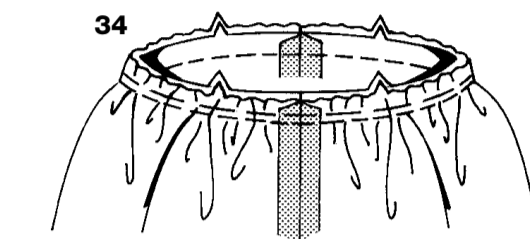
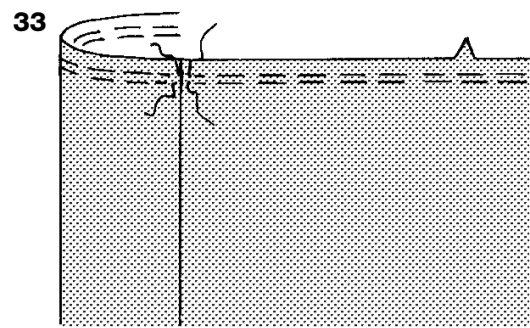

33. Froncez le bord supérieur de la jupe. Voyez les **INSTRUCTIONS GÉNÉRALES POUR LES FRONCES.**

34. ENDROIT CONTRE ENDROIT, épinglez la jupe sur le corsage par la couture de taille, en superposant les milieux et les coutures de côté. Tirez sur les fils de fronces pour ajuster. Bâissez. Piquez. Repassez la couture vers le corsage.

Faites un noeud avec le ruban et cousez-le sur le bord supérieur du corsage, comme illustré sur l'enveloppe du patron.

POUR LA VUE F - Cousez trois rosettes de chaque côté du milieu devant, comme illustré sur l'enveloppe du patron.

CHAPEAU G

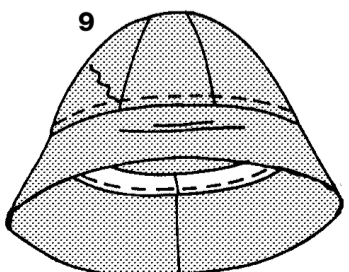
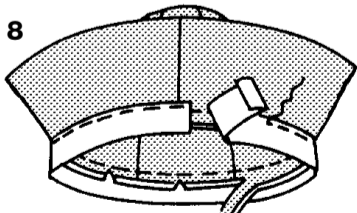
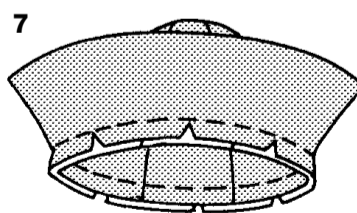
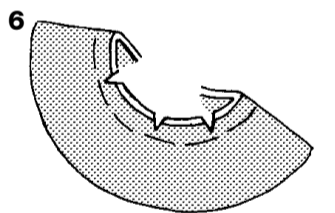
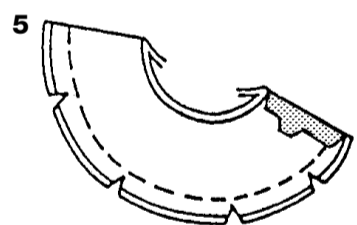
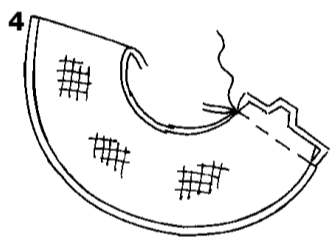
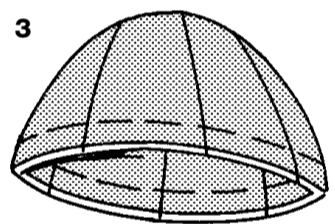
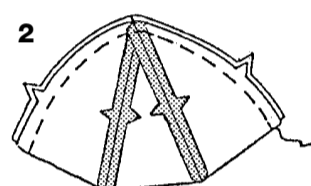
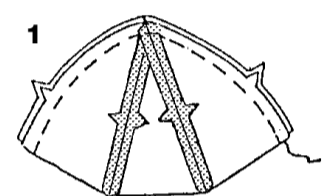

1. ENDROIT CONTRE ENDROIT, piquez les sections du devant et du dos du chapeau sur les deux sections latérales en faisant une couture de 1/4" (6mm). Ouvrez les coutures au fer. ENDROIT CONTRE ENDROIT, épinglez ensemble les deux sections de chapeau. Piquez entièrement la couture à 1/4" (6mm) du bord. Ce sera la couture de côté.

2. Piquez les coutures de la doublure du chapeau en procédant comme pour le chapeau.

3. ENVERS CONTRE ENVERS, épinglez la doublure sur le chapeau en superposant les milieux et les coutures. Bâissez les bords non finis ensemble en superposant les milieux et les coutures.

4. Posez l'entoilage thermocollant sur l'ENVERS du bord du chapeau en suivant les instructions du fabricant. Piquez la couture du milieu dos du chapeau.

5. Piquez la couture du milieu dos de la doublure du bord du chapeau. ENDROIT CONTRE ENDROIT, piquez la doublure sur le bord du chapeau en superposant les milieux et en laissant ouverts les bords intérieurs, comme illustré. Recoupez la couture; crantez les courbes.

6. Retournez le bord du chapeau sur l'ENDROIT; repassez. Bâissez les bords non finis ensemble à la machine. Crantez jusqu'à la piqûre en veillant à ne pas l'entailler.

7. Sur l'ENDROIT, épinglez le bord sur le chapeau en superposant les milieux. Piquez le long de la ligne de couture.

8. Sur l'ENDROIT, épinglez la bande (ruban de gros-grain) sur le bord inférieur du chapeau en la croisant de 5/8" (1.5cm) et en rentrant et croisant une extrémité au milieu dos. Piquez tout près du bord de la bande. Recoupez la couture sous la bande; crantez les courbes. (Sans entailler la bande).

9. Retournez la bande et la couture vers l'ENVERS le long de la ligne de couture. Sur l'ENDROIT, faites une surpiqûre à 1/4" (6mm) au-dessus de la couture du bord.

Sur l'ENVERS, cousez la bande sur les coutures.