

Merci d'avoir acheté ce patron de Simplicity. Nous avons déployé tous nos efforts pour vous offrir un produit de haute qualité.

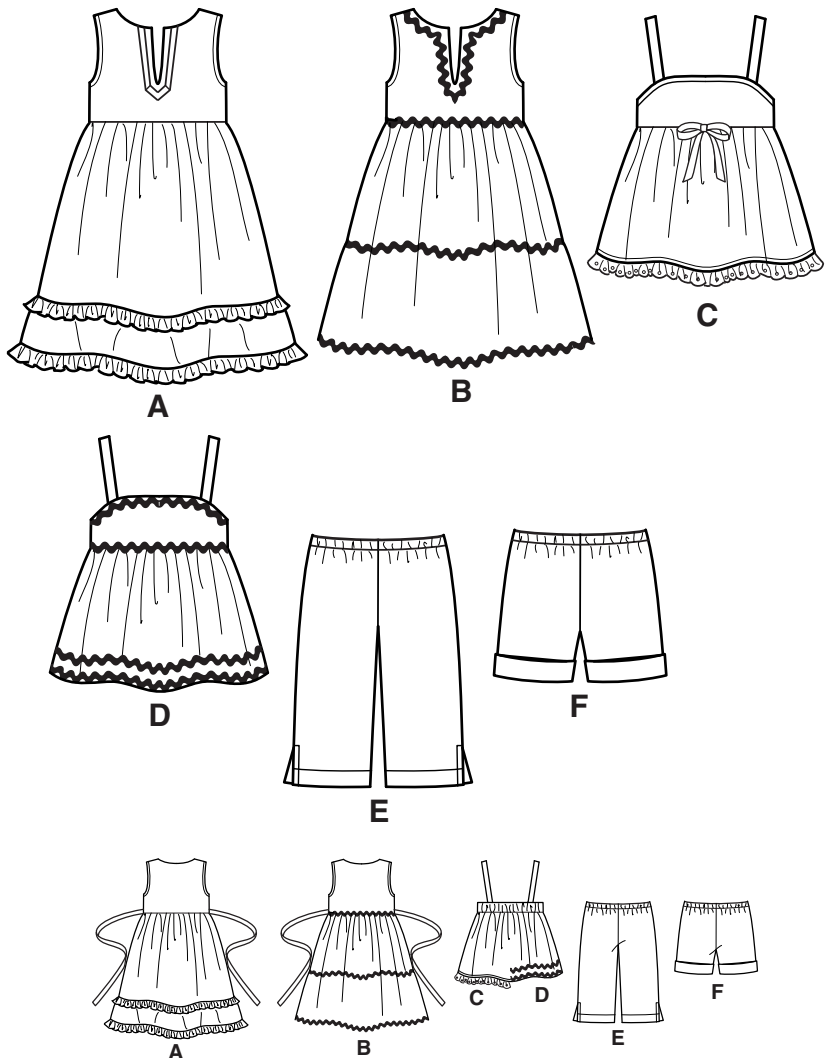

TOUTES LES PIÈCES DE PATRON COMPRENNENT LES VALEURS DE COUTURE ET D'OURLET.

18 pièces de patron

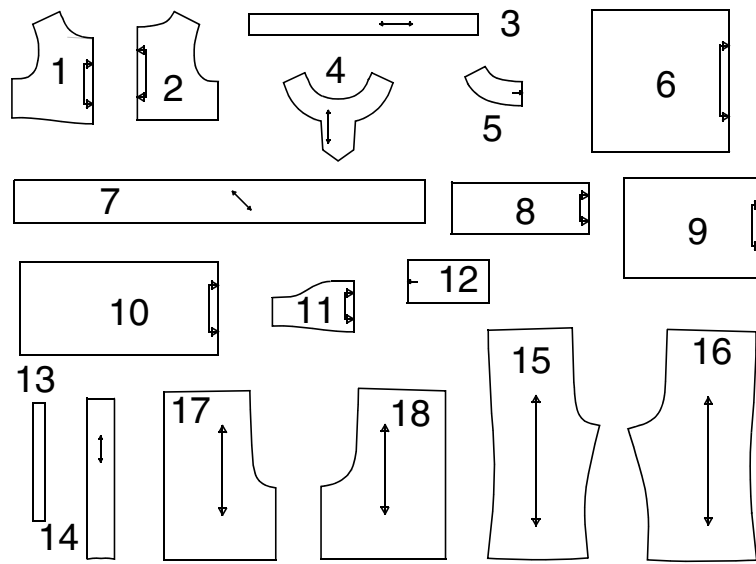

- | | |
|-----------------------------|--------------------------------|
| 1-CORSAGE DEVANT -A,B | 10-VOLANT -B |
| 2-CORSAGE DOS -A,B | 11-CORSAGE DEVANT -C,D |
| 3-LIEN -A,B | 12-COULISSE DOS -C,D |
| 4-PAREMENTURE DEVANT -A,B | 13-GUIDE POUR L'ELASTIQUE -C,D |
| 5-PAREMENTURE DOS -A,B | 14-BRETELLES -C,D |
| 6-JUPE DEVANT ET DOS -A | 15-PANTALON DEVANT -E |
| 7-VOLANT -A | 16-PANTALON DOS -E |
| 8-BANDE -A | 17-SHORT DEVANT -F |
| 9-JUPE DEVANT ET DOS -B,C,D | 18-SHORT DOS -F |

Instructions Générales

Le Patron

SYMBOLES

- LIGNE DE SENS - Placez la sur le droit fil du tissu parallèlement à la lisière.
- PLACEZ LA LIGNE CONTINUE sur la pliure du tissu.
- MILIEU DEVANT/DOS du vêtement.
- CRANS
- POIS
- LIGNE DE COUPE
- LIGNE POUR ALLONGER OU RACCOURCIR

AJUSTEZ SI NECESSAIRE

Faites les rectifications avant de placer le patron sur le tissu.

POUR ALLONGER: Coupez le patron entre les lignes pour allonger ou raccourcir. Ecartez le patron uniformément à la distance voulue, rajoutez du papier et maintenez avec du ruban adhésif.

POUR RACCOURCIR: Aux lignes pour allonger ou raccourcir, faites un pli régulier pour résorber l'excédent de longueur. Maintenez en place avec du ruban adhésif.

VALEUR DE COUTURE: Sauf indication contraire, elle est de 5/8" (1.5cm) mais elle n'est pas imprimée sur les PATRONS MULTI-TAILLES. MARQUEZ VOTRE TAILLE AVEC UN STYLO à pointe feutre.

Pour les symboles et l'utilisation des PATRONS MULTI-TAILLES, voyez les tableaux figurant sur le patron.

Lorsque les lignes pour allonger ou raccourcir ne sont pas indiquées, faites les rectifications nécessaires au bord inférieur du patron.

Coupe/Marques

AVANT DE COUPER:

REPASSEZ les pièces avec un fer sec et tiède. DECATISSEZ en lavant préalablement les tissus lavables ou en repassant à la vapeur les tissus non-lavables.

ENCERCLEZ votre plan de coupe.

EPINGLEZ le patron sur le tissu comme indiqué sur le plan de coupe.

POUR DOUBLE EPAISSEUR: pliez le tissu ENDROIT CONTRE ENDROIT.

POUR SIMPLE EPAISSEUR: placez le tissu avec l'ENDROIT sur le dessus.

POUR LES TISSUS PELUCHEUX, A REFLETS OU A MOTIF UNIDIRECTIONNEL, utilisez les plans de coupe "avec sens".

APRES AVOIR COUPE:

Avant de retirer le patron, REPORTEZ toutes les marques sur l'ENVERS du tissu. Marquez aux épingles et à la craie ou avec du papier calque de couturière et la roulette à tracer.

Pour marquer rapidement:

- Entaillez le bord du tissu pour marquer les crans, les extrémités des lignes de pliure et des lignes du milieu.
- Épinglez dans les pois.

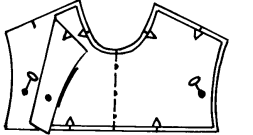

REMARQUES SPECIALES POUR LA COUPE

★ Si le plan de coupe montre une pièce dépassant au-delà de la pliure, coupez toutes les pièces à l'exception de celle-ci.

✱ Tracez de petites flèches le long des deux lisières pour indiquer la direction du sens ou du motif. ENDROIT CONTRE ENDROIT, pliez le tissu dans la largeur (sens trame) et coupez le long de la pliure (a).

Tournez l'une des épaisseurs de tissu jusqu'à ce que les flèches des deux épaisseurs aillent dans la même direction. Placez les épaisseurs ENDROIT CONTRE ENDROIT (b).

Couture

- Cousez le vêtement en suivant les **Instructions de Couture**.
- EPINGLEZ les coutures ou bâtissez-les à la machine en faisant correspondre les crans.
- PIQUEZ des coutures de 5/8" (1.5cm) sauf indication contraire.
- OUVREZ les coutures au fer, sauf indication contraire, en crantant si nécessaire pour que les coutures reposent bien à plat.
- AMINCISSEZ les coutures pour réduire l'ampleur, comme illustré ci-dessous:

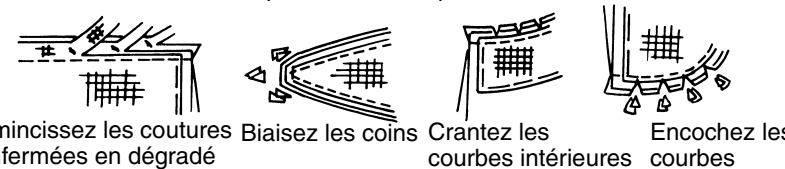

Plans de Coupe

★ Voyez REMARQUES SPECIALES POUR LA COUPE

patron côté imprimé sur le dessus

patron côté imprimé sur le dessous

LA POSITION DES PIÈCES PEUT VARIER LÉGEREMENT SELON VOTRE TAILLE DE PATRON

IMPORTANT: POUR DÉCOUPER LES PIÈCES DE PATRON, COUPEZ LE LONG DE LA LIGNE DE LA TAILLE AMÉRICAINNE CORRESPONDANT À VOTRE TAILLE.

A ROBE

UTILISEZ LES PIÈCES 1 2 3 4 5 6 7 8

44" 45" (115CM) AVEC SENS TOUTES TAILLES

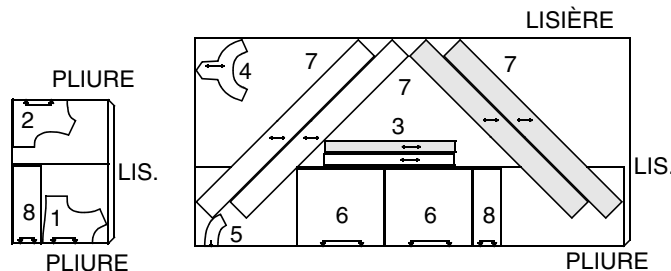

58" 60" (150CM) AVEC SENS TOUTES TAILLES

COUPEZ UNE PIÈCE 1, COUPEZ UNE PIÈCE 2 AU-DESSOUS DANS LA POSITION ILLUSTRÉE.

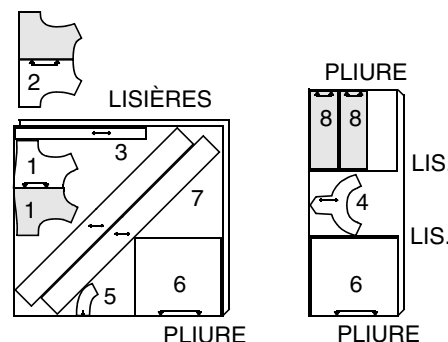

B ROBE

UTILISEZ LES PIÈCES 1 2 3 4 5 9 10

44" 45" (115CM) AVEC SENS TOUTES TAILLES

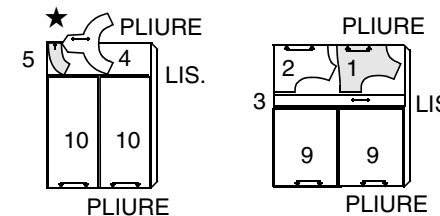

58" 60" (150CM) AVEC SENS TOUTES TAILLES

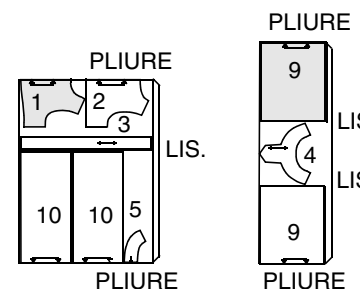

A,B ENTOILAGE

UTILISEZ LES PIÈCES 4 5

22" À 25" (55CM À 64CM) THERMOCOLLANT TOUTES TAILLES

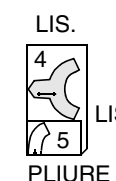

C,D HAUT

UTILISEZ LES PIÈCES 9 11 12 14
PIÈCE 13 COUPEE DANS L'ELASTIQUE

44" 45" (115CM) AVEC SENS TOUTES TAILLES

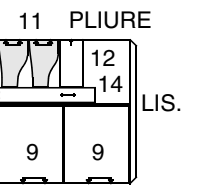

58" 60" (150CM) AVEC SENS TOUTES TAILLES

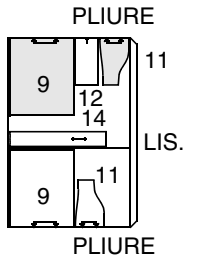

E PANTALON

UTILISEZ LES PIÈCES 15 16

44" 45" OU 58" 60" (115CM OU 150CM) AVEC SENS TOUTES TAILLES

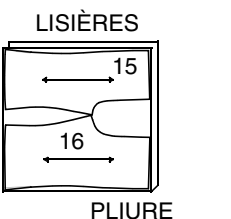

F SHORT

UTILISEZ LES PIÈCES 17 18

44" 45" OU 58" 60" (115CM OU 150CM) AVEC SENS TOUTES TAILLES

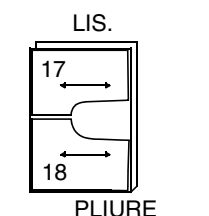

Instructions de couture

CODE

Lisez les **Instructions Générales** à la page 1 avant de commencer.**ROBES A, B**

1. Faites une piqûre de soutien sur les bords d'encolure du corsage devant et dos à 1/2" (1.3cm) des bords coupés en direction des flèches.
Cette piqûre de soutien est permanente et empêche les bords arrondis de s'étirer.
La piqûre de soutien ne paraîtra plus sur les croquis suivants.

2. Piquez le corsage devant sur le dos aux coutures des épaules.

3. Posez l'entoilage thermocollant sur l'ENVERS des sections de la parementure devant et dos en suivant les instructions. Piquez les coutures d'épaules des sections de la parementure.
Pour faire la FINITION DU BORD sans crans...piquez à 1/4" (6mm) du bord, rentrez le long de la piqûre et piquez OU cousez à point zigzag OU overlock/surjet par-dessus le bord.

4. ENDROIT CONTRE ENDROIT, épinglez la parementure au bord avant et d'encolure en faisant correspondre les milieux et les petits pois. Bâissez le long de la ligne du milieu devant. Piquez le long des lignes de piqûre de la parementure devant et le long de la ligne de couture de l'encolure en pivotant avec l'aiguille aux petits pois, comme illustré. Pour renforcer la pointe, piquez par-dessus la première piqûre.

5. Entaillez entre les piqûres jusqu'à la couture de la pointe, en veillant à ne pas couper cette dernière.
Amincissez la couture et braisez les coins; crantez les courbes.

6. Retournez la parementure vers l'ENVERS; repassez.
Pour empêcher la parementure de rouler vers l'EXTERIEUR, fixez-la sur les valeurs de couture en la cousant, en piquant dans le sillon ou en la collant avec un petit morceau de matière thermocollante.

7. POUR LA VUE A- Sur l'ENDROIT, épinglez le ruban sur le devant, en plaçant le bord intérieur à 3/8" (1cm) des bords de l'ouverture et le long des lignes en tirets, en résorbant les coins et la pointe et en rentrant les extrémités au bord de l'encolure. Piquez tout près des deux bords du ruban.

8. POUR LA VUE B- Sur l'ENDROIT, épinglez le croquet sur le devant, en plaçant le bord intérieur à 1/8" (3mm) des bords de l'encolure, de l'ouverture et le long des lignes en tirets, en résorbant les coins et la pointe puis en rentrant les extrémités aux coutures d'épaules. Piquez le long du milieu du croquet.

CONTINUEZ COMME SUIT POUR LES DEUX VUES

9. ENDROIT CONTRE ENDROIT, repliez le lien en deux sur la longueur. Piquez en couture de 3/8" (1cm), en laissant l'extrémité avec les petits et les gros pois ouverte.

10. Retournez le lien sur l'ENDROIT; repassez.
A l'EXTERIEUR, épinglez le lien sur le dos du corsage, en superposant les petits et les gros pois, et en alignant les bords non finis. Bâissez.

11. Piquez le corsage devant au dos aux coutures des côtés.

12. Ouvrez les deux longs bords du ruban de biais simple et repassez-les à plat. Repliez le biais en deux dans la longueur en alignant les bords non finis.
Repassez.

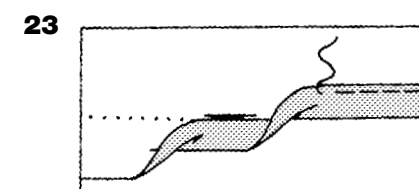
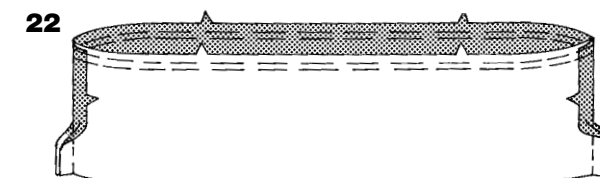
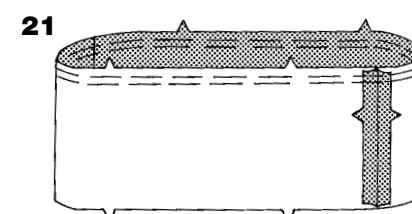
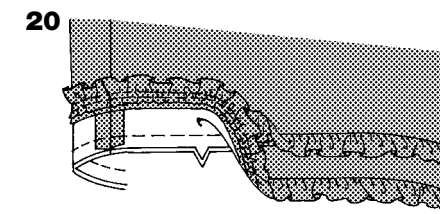
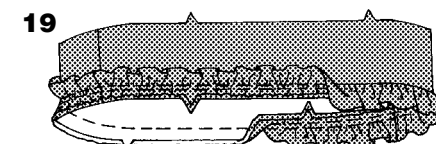
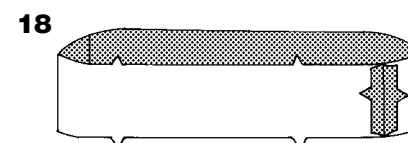
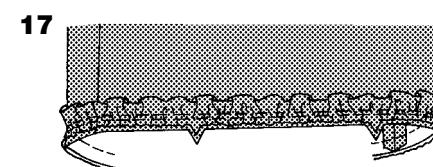
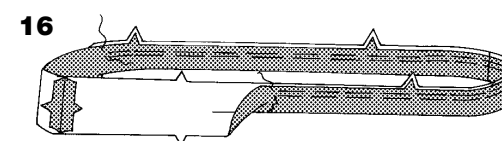
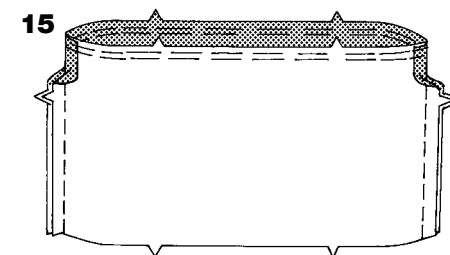
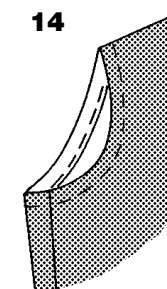
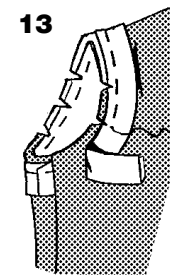
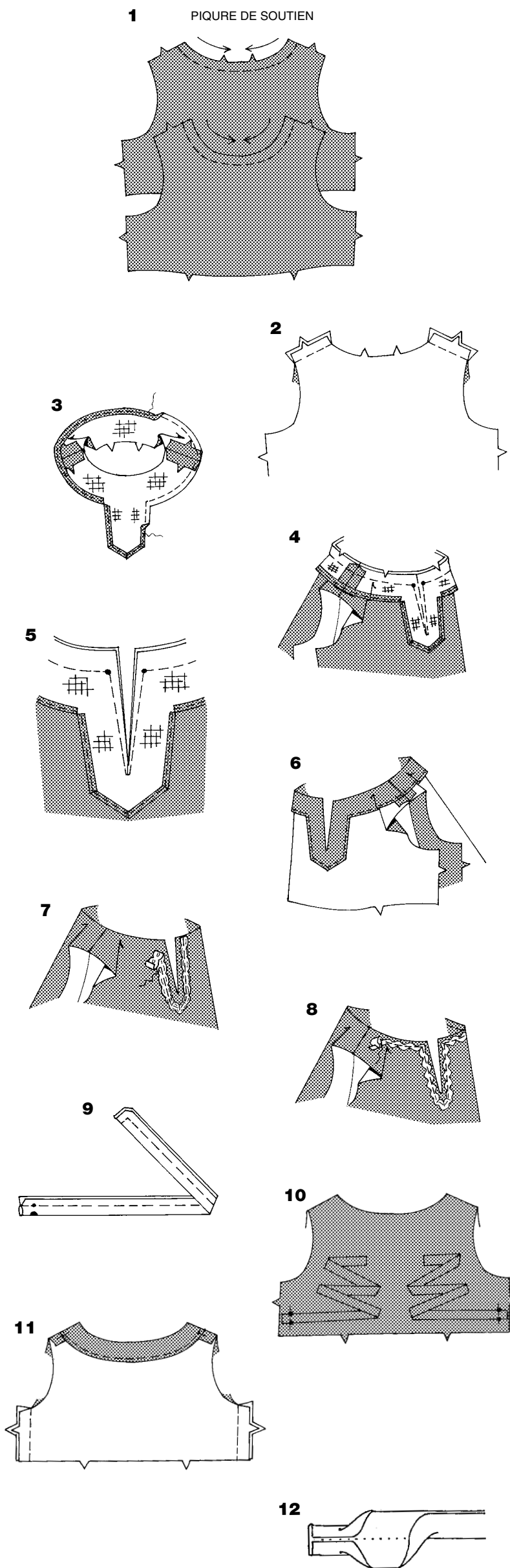

13. Sur l'ENDROIT, épinglez le biais au bord des emmanchures, en alignant les bords non finis, en rentrant et croisant une extrémité sur l'autre à la couture du côté. Piquez le bord des emmanchures en couture de 3/8" (1cm). Amincissez la couture; crantez les courbes.

14. Retournez le biais vers l'INTERIEUR; repassez. Bâissez tout près du bord intérieur. Sur l'ENDROIT, surpiquez en suivant le bâti.

JUPE A

15. Piquez la jupe devant au dos aux coutures des côtés.

Pour froncer le bord supérieur de la jupe, piquez à longs points sur la ligne de couture et 1/4" (6mm) à l'INTERIEUR de la ligne de couture.

16. Préparez deux volants de la manière suivante: Piquez les extrémités crantées des deux pièces de volant ensemble pour former un cercle. ENDROIT CONTRE ENDROIT, repliez le volant en deux dans la longueur. Bâissez.

Pour froncer le bord supérieur du volant, piquez à longs points sur la ligne de couture et 1/4" (6mm) à l'INTERIEUR de la ligne de couture.

17. ENDROIT CONTRE ENDROIT, épinglez un volant au bord inférieur de la jupe, en faisant correspondre les milieux et les coutures de côtés. Tirez sur les fils de fronces pour ajuster. Bâissez.

18. Piquez les extrémités crantées des pièces de la bande ensemble pour former un cercle.

19. ENDROIT CONTRE ENDROIT, épinglez le volant restant au bord inférieur de la bande, en faisant correspondre les milieux et les coutures de côtés. Tirez sur les fils de fronces pour ajuster. Bâissez. Piquez. Repassez la couture vers la bande et le volant vers le bas.

20. ENDROIT CONTRE ENDROIT, épinglez la bande au bord inférieur de la jupe, (par-dessus le volant) en faisant correspondre les milieux et les coutures de côtés. Piquez la couture.

Repassez la couture vers la jupe et la bande vers le bas.

JUPE B

21. Piquez la jupe devant au dos aux coutures des côtés.

Pour froncer le bord supérieur de la jupe, piquez à longs points sur la ligne de couture et 1/4" (6mm) à l'INTERIEUR de la ligne de couture.

22. Piquez les extrémités crantées des pièces du volant ensemble pour former un cercle.

Pour froncer le bord supérieur du volant, piquez à longs points sur la ligne de couture et 1/4" (6mm) à l'INTERIEUR de la ligne de couture.

23. Rentez avec le fer la marge pour l'ourlet du bord inférieur du volant.

Pour former l'ourlet étroit, rentrez le bord non fini sur la ligne de pliure.

Repassez.

Piquez l'ourlet en place.

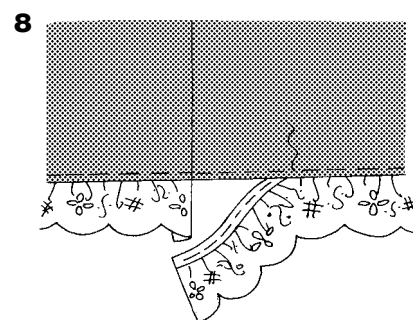
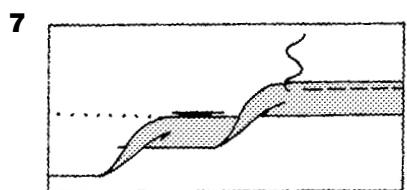
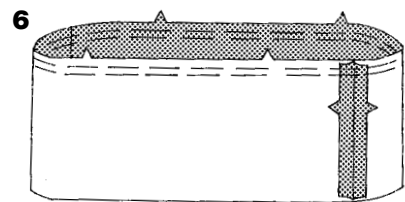
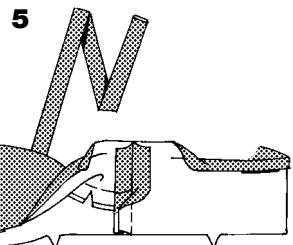
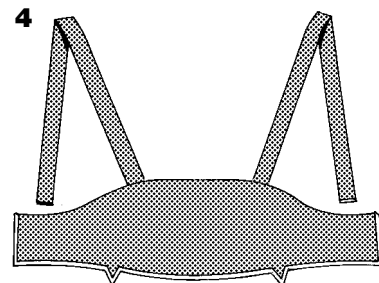
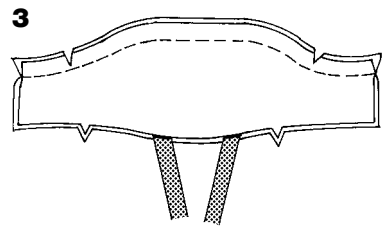
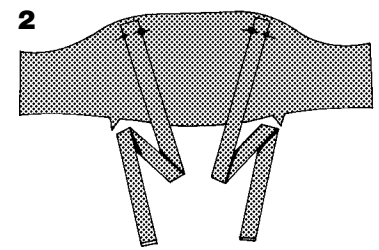
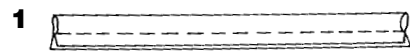
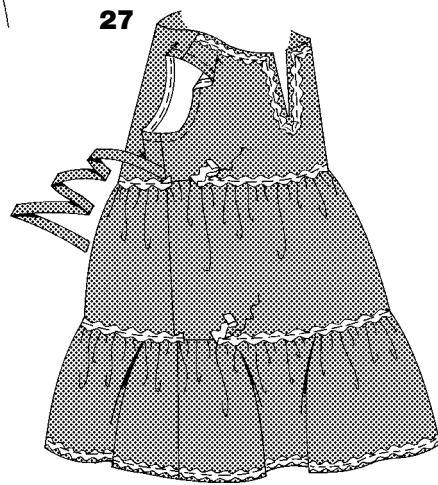
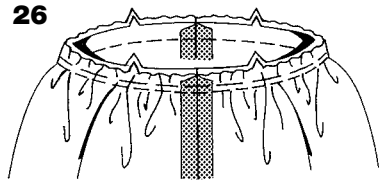
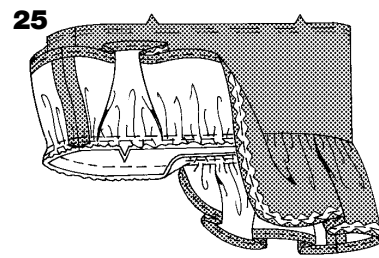
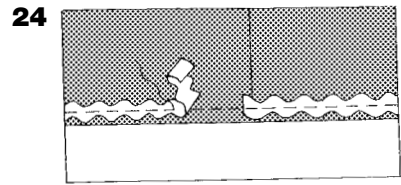

24. Sur l'ENDROIT, épinglez le croquet au volant le long de la piqûre de l'ourlet, en alignant les bords inférieurs, en rentrant et croisant une extrémité sur la couture d'un côté. Piquez le long du milieu du croquet.

25. ENDROIT CONTRE ENDROIT, épinglez le volant au bord inférieur de la jupe, en faisant correspondre les milieux et les coutures de côtés. Tirez sur les fils de fronces pour ajuster. Bâissez. Piquez. Repassez la couture vers la jupe et le volant vers le bas.

COUTURE DE TAILLE A, B

26. ENDROIT CONTRE ENDROIT, épinglez la jupe au corsage à la couture de taille, en faisant correspondre les milieux et les coutures de côtés. Tirez sur les fils de fronces pour ajuster. Bâissez. Piquez. Repassez la couture vers le corsage.

27. POUR LA VUE B - Sur l'ENDROIT, épinglez le croquet au corsage, en posant le croquet juste par-dessus la couture, en rentrant et croisant une extrémité sur l'autre à la couture d'un côté; veillez à ne pas prendre les liens dans la couture. Piquez le long du milieu du croquet. Epinglez le croquet sur la jupe, juste par-dessus la couture en rentrant et croisant une extrémité sur les coutures d'un côté. Piquez le long du milieu du croquet.

HAUTS C, D

1. ENDROIT CONTRE ENDROIT, repliez la bretelle en deux dans la longueur. Piquez en couture de 3/8" (1cm), en laissant les extrémités ouvertes.

2. Retournez la bretelle sur l'ENDROIT; repassez. Sur l'ENDROIT, épinglez les bretelles au corsage devant, en superposant les petits et les gros pois et en alignant les bords non finis. Bâissez.

3. ENDROIT CONTRE ENDROIT, épinglez la doublure au corsage en superposant les milieux et en alignant les bords non finis. Piquez le bord supérieur. Amincissez la couture; crantez les courbes.

4. Retournez la doublure sur l'INTERIEUR; repassez.

5. Ouvrez la doublure. ENDROIT CONTRE ENDROIT, épinglez la coulisse dos (avec le cran de la coulisse tourné vers le bord inférieur) sur le corsage et la doublure devant aux coutures des côtés. Piquez les coutures de côtés. Au fer, faites un rentré de 1/2" (1.3cm) sur le bord sans crans de la coulisse et la doublure.

6. Piquez la jupe devant au dos aux coutures des côtés. Pour froncer le bord supérieur de la jupe, piquez à longs points sur la ligne de couture et 1/4" (6mm) à l'INTERIEUR de la ligne de couture.

7. Rentrez avec le fer la valeur pour l'ourlet du bord inférieur de la jupe. Pour former l'ourlet étroit, rentrez le bord non fini sur la ligne de pliure. Repassez. Piquez l'ourlet en place.

8. POUR LA VUE C- Epinglez le bord inférieur de la jupe sur le bord rectiligne de la dentelle, en rentrant et croisant une extrémité sur l'autre à la couture d'un côté. Sur l'ENDROIT, piquez le long de la piqûre de l'ourlet en prenant la dentelle dans la couture.

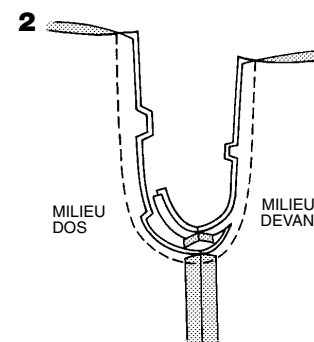
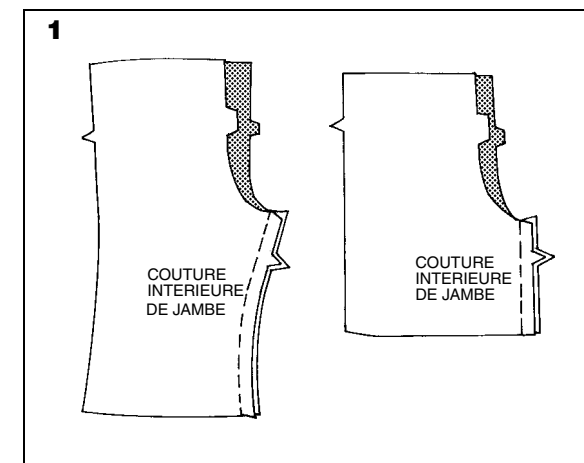
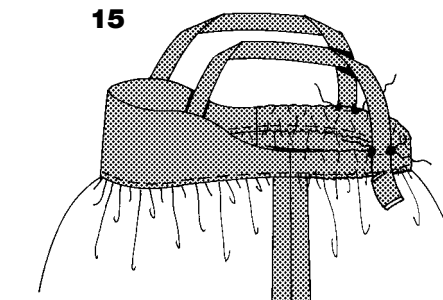
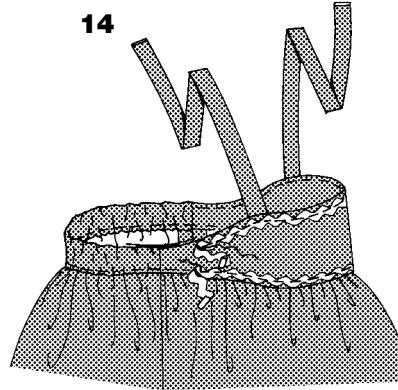
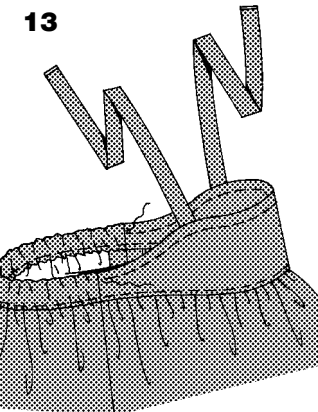
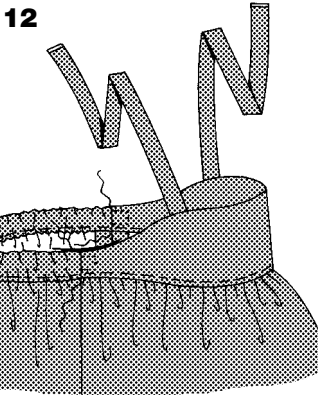
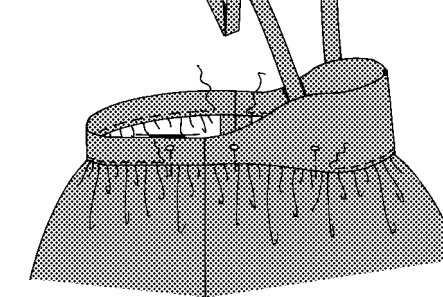
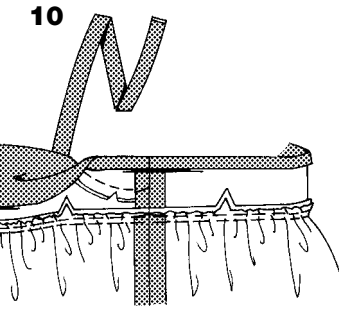
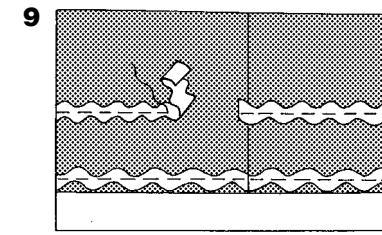

9. POUR LA VUE D- Sur l'ENDROIT, épinglez le milieu du croquet le long de la piqûre de l'ourlet de la jupe, en rentrant et croisant une extrémité sur l'autre à la couture d'un côté. Piquez le long du milieu du croquet. Posez et piquez une deuxième rangée de croquet à 1" (2.5cm) au-dessus du bord inférieur de la jupe en procédant de la même manière.

10. POUR LES DEUX VUES - ENDROIT CONTRE ENDROIT, épinglez la jupe au corsage à la couture de la taille, en faisant correspondre les milieux et les coutures de côtés. Tirez sur les fils de fronces pour ajuster. Bâissez. Piquez. Repassez la couture vers le haut.

11. A l'INTERIEUR, épinglez le bord rentré de la doublure du corsage et la coulisse sur la couture en plaçant les épingles à l'EXTERIEUR.

A l'EXTERIEUR, surpiquez le corsage et la coulisse tout près de la couture en laissant une ouverture pour enfiler l'élastique, en prenant le bord rentré du corsage et la coulisse à l'INTERIEUR et en retirant les épingles au fur et à mesure.

12. Coupez un morceau d'élastique de la longueur du guide. Introduisez l'élastique dans la coulisse, en laissant les extrémités de l'élastique dépasser de 5/8" (1.5cm) au-delà des coutures de côtés.

Piquez les extrémités de la coulisse aux coutures des côtés en traversant toutes les épaisseurs de la coulisse dans le sillon de chaque couture et en prenant l'élastique dans la couture. Fermez l'ouverture par une piqûre. Répartissez l'ampleur régulièrement.

13. Si vous désirez, surpiquez à 1/4" (6mm) du bord supérieur du corsage.

14. POUR LA VUE D- A l'EXTERIEUR, épinglez le croquet le long du bord supérieur du corsage et juste au-dessus de la couture, en rentrant les extrémités aux coutures des côtés. Piquez le long du milieu du croquet.

15. POUR LES DEUX VUES- A l'INTERIEUR, épinglez les bretelles sur le dos de la coulisse, en superposant les petits et les gros pois. Ajustez-les. A l'EXTERIEUR, piquez-les en place tout près du bord supérieur de la coulisse. Si vous préférez, recoupez l'excédent de la bretelle au besoin. **POUR LA VUE C-** Faites un noeud avec le ruban et cousez-le sur le milieu devant de la couture de la taille, comme illustré au recto de l'enveloppe.

PANTALON E ET SHORT F

1. Piquez le devant au dos aux coutures intérieures des jambes.

2. ENDROIT CONTRE ENDROIT, épinglez la couture du milieu, en faisant correspondre les coutures intérieures des jambes et les crans. Piquez. Pour renforcer la couture, piquez de nouveau sur la première piqûre. Amincissez la couture dans la courbe à 1/4" (6mm). Ouvrez la couture restante avec le fer.

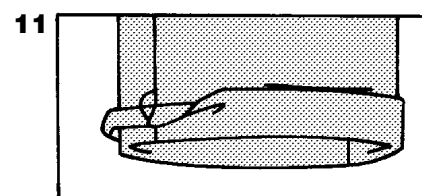
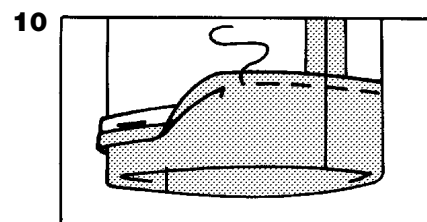
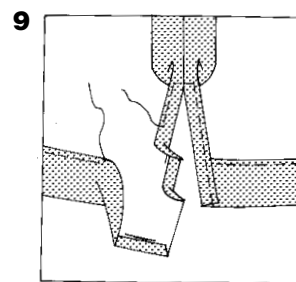
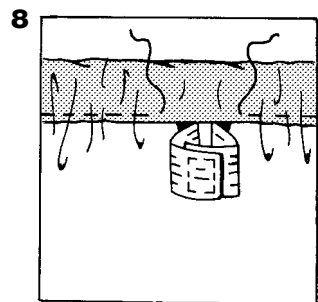
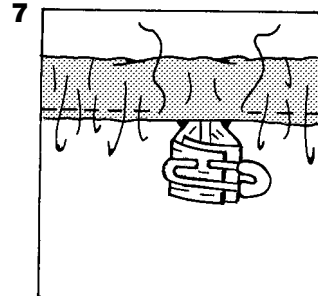
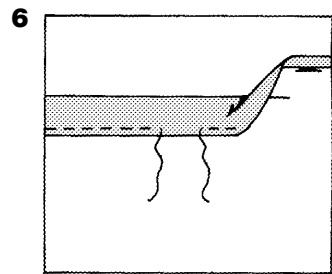
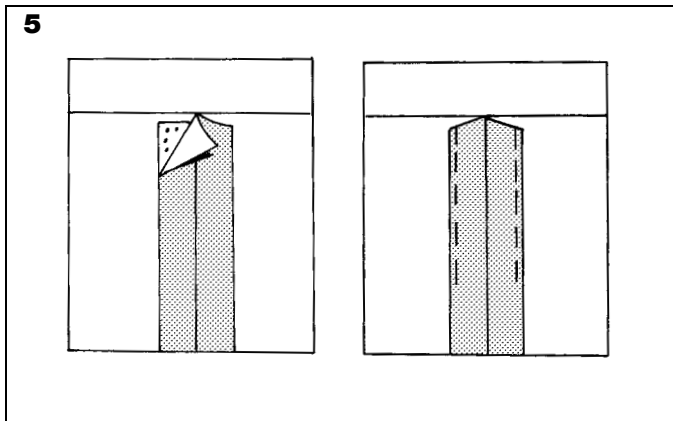
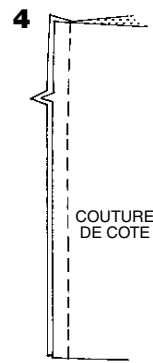
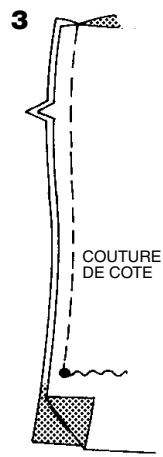

3. POUR LA VUE E-Piquez le devant au dos aux coutures des côtés en laissant une ouverture au-dessous des gros pois. Faites des points arrière aux pois pour renforcer les coutures.

4. POUR LA VUE F - Piquez le devant au dos aux coutures des côtés.

5. POUR LES VUES E, F - Pour empêcher l'élastique de se prendre dans les valeurs de couture, fixez-les sur le vêtement avec de la matière thermocollante ou un bâti-machine. N'oubliez pas d'enlever le bâti une fois la coulisse finie.

6. Repliez au fer 1" (2.5cm) du bord supérieur vers l'ENVERS pour former la coulisse.
Au fer, faites un rentré de 1/4"(6mm) sur le bord non fini.
Piquez tout près du bord inférieur de la coulisse, en laissant une ouverture pour insérer l'élastique.

7. Coupez un morceau d'élastique à la mesure du tour de taille plus 1" (2.5cm).
Passez l'élastique dans la coulisse.
Croisez les extrémités de l'élastique et fixez-les avec une épingle de sûreté.
Essayez le vêtement et ajustez.

8. Piquez ensemble les extrémités de l'élastique solidement. Fermez l'ouverture par une piqûre.
Répartissez l'ampleur régulièrement.
Enlevez tout le bâti.
CONSEIL- Pour empêcher l'élastique de se tordre à l'usage, piquez dans le sillon de chaque couture à travers toutes les épaisseurs.

OURLET E

9. Repassez l'ourlet de jambe vers le haut. Au fer, faites un rentré de 1/4"(6mm) au bord non fini.
Piquez l'ourlet en place.
Rentrez au fer 5/8" (1.5cm) sur les bords de la fente.
Au fer, faites un rentré de 1/4" (6mm) au bord non fini; piquez, en pivotant au-dessus de l'ouverture.

OURLET F

10. Repassez l'ourlet de jambe vers le haut.
Au fer, faites un rentré de 1/4"(6mm) au bord non fini. Piquez ou cousez à points glissés.

11. Repliez au fer 1-1/4" (3.2cm) du bord de jambe vers l'EXTERIEUR pour former le revers.
Faites une bride lâche aux coutures pour baguer le revers au short.