

- 1 VORDERTEIL - A
- 2 RÜCKENTEIL - A
- 3 KRAGEN - A
- 4 KRAGENBAND - A
- 5 VORD. BESATZ - A
- 6 ÄRMEL - A
- 7 ÄRMELVERSTÄRKUNG - A
- 8 FÜHRUNG FÜR KNOPFLÖCHER - A
- 9 VORDERTEIL - B,C
- 10 BESATZ DES LINKEN HOSENSCHLITZES - C
- 11 RECHTER HOSENSCHLITZ - C
- 12 RÜCKENTEIL - B,C
- 13 TASCHE - B,C
- 14 RECHTER VORD. BUND - C
- 15 LINKER VORD. BUND - B,C
- 16 RÜCKW. BUND - B,C

KÖRPERGRÖSSE

Größen	MISSES									
	8	10	12	14	16	18	20	22	24	26
Oberweite (cm)	80	83	87	92	97	102	107	112	117	122
Taillenweite	61	64	67	71	76	81	87	94	97	104
Hüftweite	85	88	92	97	102	107	112	117	122	127
rückw. Tailllänge	40	40.5	41.5	42	42.5	43	44	44	45	46

STOFFSCHNITTEILE

Bezeichnet Brustumfang, Taillenumfang, Hüftumfang und/oder Bizeps. Die Maße beziehen sich auf den Umfang des fertigen Kleidungsstücks (Körpermaße + Tragekomfort + Designkomfort). Passen Sie das Schnittmuster bei Bedarf an.

Die gezeigten Linien sind SCHNITTLINIEN, jedoch sind Nahtzugaben von 1.5 cm inbegriffen, sofern nicht anders angegeben. Siehe NÄHANLEITUNGEN für Nahtzugaben.

Suchen Sie das/die Zuschneideplan (-e) nach Kleidungsstück/Modell, Stoffbreite und Größe. Die Zuschneidepläne zeigen die ungefähre Position der Schnittmusterstücke; die Position kann je nach Schnittmustergröße leicht variieren.

Alle Zuschneidepläne sind für Stoffe mit oder ohne Strichrichtung, sofern nicht anders angegeben. Für Stoffe mit Strichrichtung, Flor, Schattierung oder einseitigem Design verwenden Sie das Zuschneidepläne MIT STRICHRICHTUNG.

RECHTE MUSTERSEITE	LINKE MUSTERSEITE	RECHTE STOFFSEITE	LINKE STOFFSEITE
--------------------	-------------------	-------------------	------------------

G = GRÖSSE
AG = ALLE GRÖSSEN
* = MIT STRICHRICHTUNG
** = OHNE STRICHRICHTUNG
SELVAGE(S) WEBKANTE(N)
FOLD = STOFFBRUCH
SINGLE THINKNESS = EINZELNE DICKE
DOUBLE THINKNESS = DOPPELTE DICKE
CROSSWISE FOLD = QUERFALTE

Positionieren Sie den Stoff wie auf dem Layout angegeben. Wenn das Layout zeigt...

FADENLAUF: Legen Sie die Linie auf den geraden Fadenlauf des Stoffes und halten Sie sie parallel zur Webkante oder zum Falz. Beim Layout "mit Strichrichtung" sollten die Pfeile in dieselbe Richtung zeigen. (Bei Stoffen mit Pelzflor zeigen die Pfeile in Richtung des Flors).

EINZELNE DICKE: Legen Sie den Stoff mit der rechten Seite nach oben. (Bei Webpelzstoffen wird der Flor nach unten gelegt.)

DOPPELTE DICKE

MIT STOFFBRUCH: Legen Sie den Stoff mit der rechten Seite nach oben.

OHNE STOFFBRUCH: Legen Sie den Stoff rechts auf rechts und falten Sie ihn kreuzweise. Schneiden Sie den Falz von Webkante zu Webkante ein (A). Halten Sie die rechten Seiten zusammen und drehen Sie die obere Lage vollständig um, so dass der Flor in dieselbe Richtung wie die untere Lage verläuft.

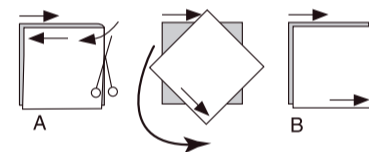

STOFFBRUCH: Legen Sie die angegebene Kante genau entlang der Falz des Stoffes. Schneiden Sie NIEMALS an dieser Linie. Wenn das Schnittmusterstück so dargestellt ist...

● Schneiden Sie zuerst die anderen Teile zu und lassen Sie dabei genügend Stoff für dieses Teil übrig (A). Falten Sie den Stoff und schneiden Sie das Stück wie gezeigt am Stoffbruch zu (B).

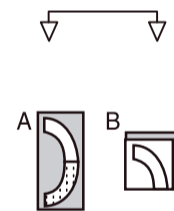

★ Schneiden Sie das Stück nur einmal zu. Schneiden Sie zuerst die anderen Teile zu, so dass genügend Stoff für dieses Teil vorhanden ist. Öffnen Sie den Stoff; schneiden Sie das Teil auf einer einzigen Lage zu.

Schneiden Sie alle Teile entlang der für die gewünschte Größe angegebenen Schnittlinie mit langen, gleichmäßigen Scherenstrichen aus, wobei die Kerben nach außen zeigen.

Übertragen Sie alle Markierungen und Konstruktionslinien, bevor Sie das Schnittmustergerewe entfernen. (Bei Pelzflor-Stoffen übertragen Sie die Markierungen auf die linke Seite).

HINWEIS: Die gestrichelten Kästchen (a! b! c!) in den Zuschneidepläne stellen die Teile dar, die nach den angegebenen Maßen zugeschnitten werden.

TOP A

TEILE 1 2 3 4 5 6

115CM *
G 8 10

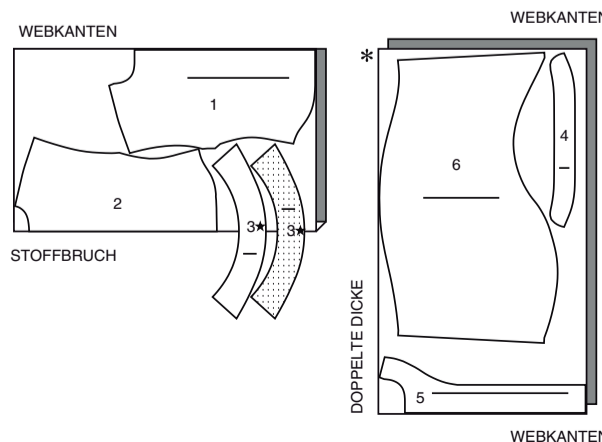

115CM *
G 12 14 16
18 20 22 24 26

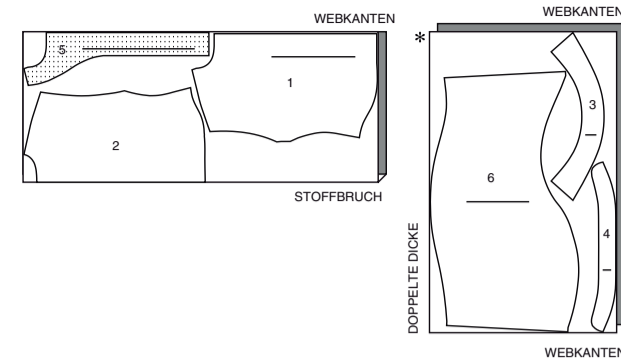

150CM *
AG

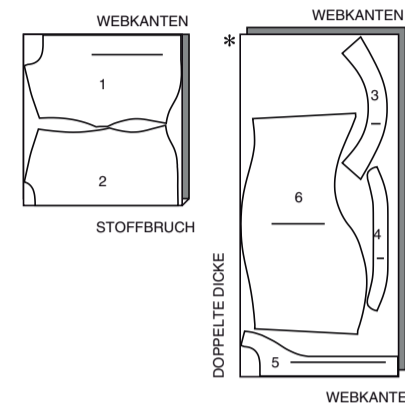

FUTTER A

TEILE 7

115CM **
AG

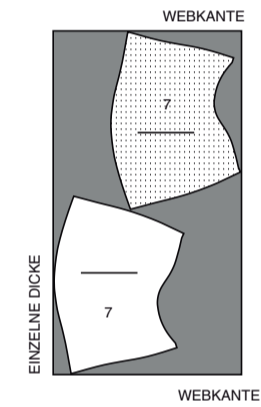

EINLAGE A

TEILE 3 4 5

51cm
AG

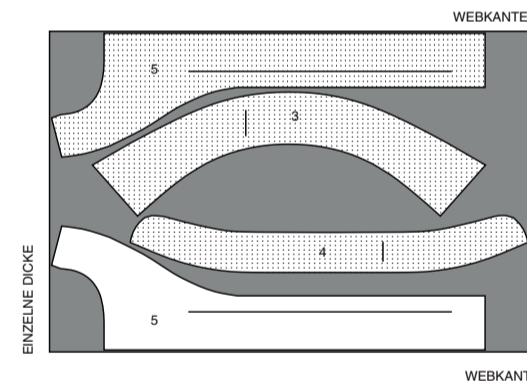

FUTTER B,C

TEILE 13

115CM **
AG

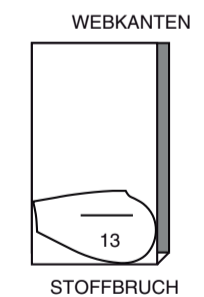

EINLAGE B,C

TEILE 10 11 14 15 16

51CM
AG

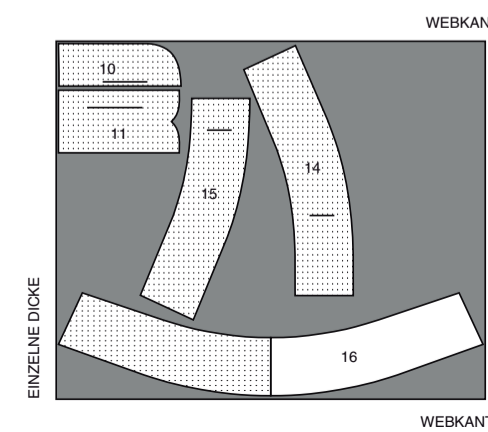

SHORTS B

TEILE 9 10 11 12 13 14 15 16

115cm *
AG

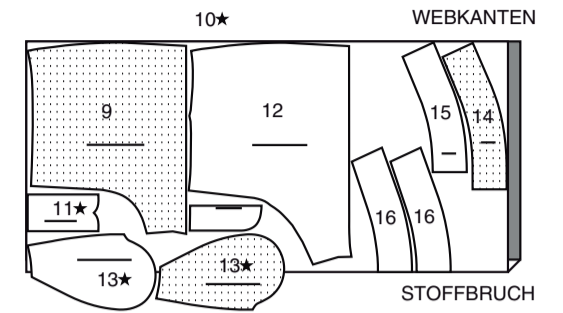

150cm *
AG



HOSE C

TEILE 9 10 11 12 13 14 15 16

115CM *
G 8 10 12 14 16

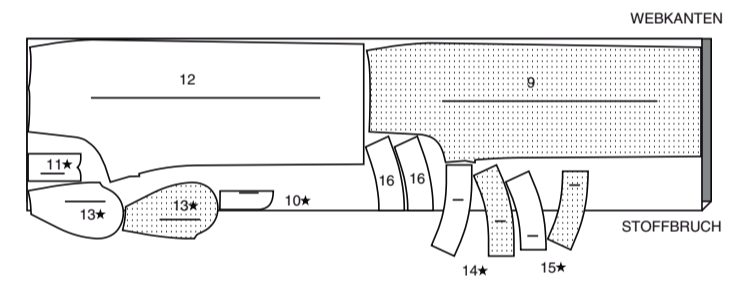

115cm *
G 18 20 22 24 26

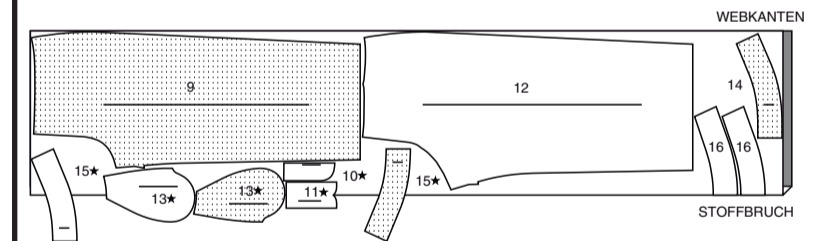

150cm *
G 8 10 12

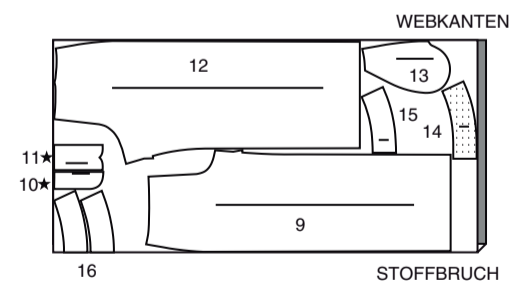

150cm *
G 14 16 18 20 22 24 26

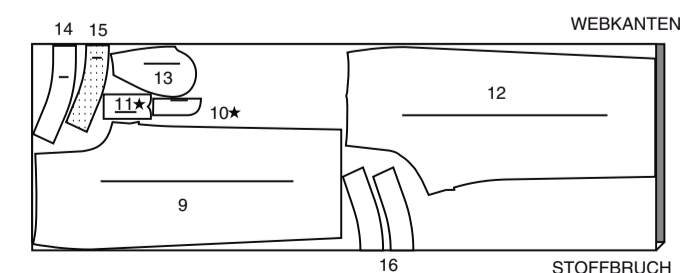

NÄHANGABEN

1.5 cm NAHTZUGABEN SIND INBEGRIFFEN,
 (sofern nicht anders angegeben).

GRAFIK

rechte Seite	linke Seite	Einlage	Futter	Innenfutter

Bügeln Sie beim Nähen. Nähte flach bügeln, dann auf-
 bügeln, sofern nicht anders angegeben. Schneiden Sie die
 Nahtzugaben ein, wo nötig, damit sie flach liegen.

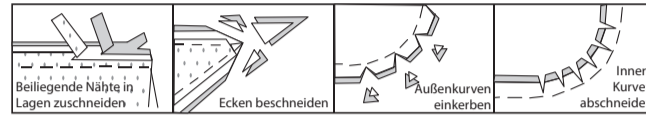

GLOSSAR

Für Nähmethoden in **FETT** gedruckter Schrift ist ein Video
 mit Nähanleitung verfügbar. Scannen Sie den **QR CODE**,
 um die Videos anzusehen:

KETTELSTICHE - Siehe **Handstiche**: Video "Wie man
 Kettelstiche von Hand näht".

TAILLENABNÄHER– Siehe **Abnäher**: Video „zum Nähen
 eines Taillenabnäher“.

EINHALTEN/EINREIHEN– siehe **Kräuseln**: Video "Wie
 man zweireihige Kräuseln näht".

KNAPPKANTIG STEPPEN– siehe **Maschinenstiche**:
 Video "Wie man knappkantig steppt".

FLACHER ABNÄHER– siehe **Abnäher**: Video "Wie man
 flache Abnäher näht".

VORD. HOSENSCHLITZ MIT REISSVERSCHLUSS –
 siehe **Reißverschlüsse**: Video "Nähen eines vord. Ho-
 senschlitzes mit Reißverschlusses".

ÄRMEL EINSETZEN - siehe **Ärmel**: Video
 "Eingesetzter Ärmel einnähen".

FESTSTEPHEN– siehe **Maschinenstiche**: Video "Wie
 man einen Steppstich macht".

IN DER RILLE NÄHEN - siehe **Maschinenstiche**: Video
 "Wie man in der Rille näht".

NAHT BESCHNEIDEN - Siehe **Nähte**: Video "Wie man
 Nähte beschneidet, einschneidet und schichtet".

UNTERSTEPHEN - siehe **Maschinenstiche**: Video "Wie
 man untersteppt".

NÄHTUTORIALS



Erweitern Sie Ihre Fähigkeiten durch kurze, leicht verständliche
 Videos unter simplicity.com/sewingtutorials.

**DIE SCHNITTEILE WERDEN BEI DER ERSTEN
 VERWENDUNG DURCH NUMMERN GEKENNZEICHNET.**

**NÄHEN SIE DIE 1.5 CM NÄHTE RECHTS AUF RECHTS,
 SOFERN NICHT ANDERS ANGEGEBEN.**

TOP A

EINLAGE

Stecken Sie die Einlage auf die **LINKE** Seite des **KRAGENS**
 (3), **KRAGENBANDES** (4) und des **VORD. BESATZES** (5).
 Bügeln Sie gemäß den Anweisungen des Herstellers fest.

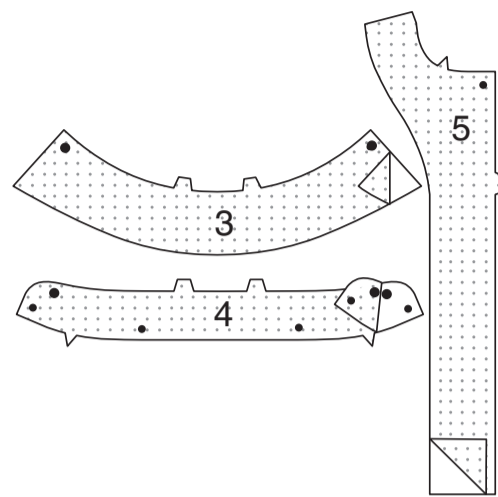

VORDER- UND RÜCKENTEIL

Um die Halskante des **VORDERTEILS** (1)
FESTZUSTEPHEN, nähen Sie 1.3 cm von der Schnittkante
 entfernt in Richtung der Pfeile. Diese Naht verbleibt dauerhaft,
 um ein Dehnen an gebogenen Kanten zu verhindern. (Wird
 nur in der ersten Abbildung gezeigt.)

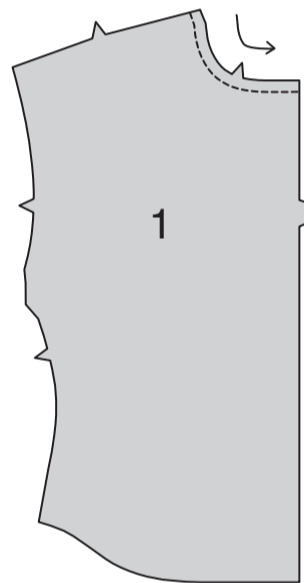

Für den **FLACHEN ABNÄHER** und den **TAILLENABNÄHER**
 falten Sie den Stoff **RECHTS AUF RECHTS** durch die Mitte
 des Abnäher und bringen dabei die gestrichelten Linien und
 die kleinen Punkte zusammen. Platzieren Sie auf der
INNENSEITE Stecknadeln im **RECHTEN** Winkel zu den
 gestrichelten Linien. Beginnen Sie in der Mitte des Abnäher
 und nähen Sie die Abnäher vom breiten Ende bis zur Spitze.
 Bügeln Sie den Abnäher entlang der Naht flach, um die Stiche
 zu "verblenden", bügeln Sie dann den flachen Abnäher nach
 unten und den Taillenabnäher zur Mitte hin.
TIPP– Um eine "Blase" an der Spitze zu vermeiden, nähen
 Sie die letzten Stiche direkt an der Falte und lassen Sie die
 Fadenenden lang genug, um einen Knoten zu machen.
 Nähen Sie **NICHT** an der Spitze mit Rückstichen.

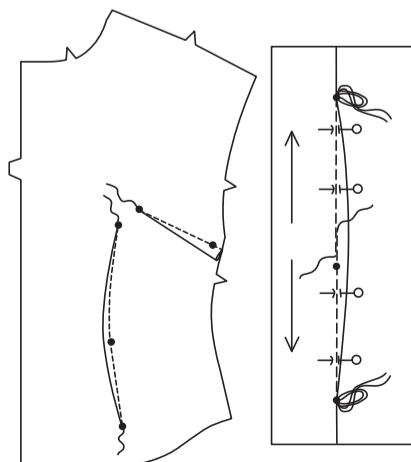

Stecken Sie den **VORD. BESATZL** (5) **RECHTS AUF**
RECHTS auf das Vorderenteil entlang der vord. Kante, sodass
 die Schnittkanten gleichmäßig sind. Nähen Sie.
BESCHNEIDEN SIE DIE NAHT.

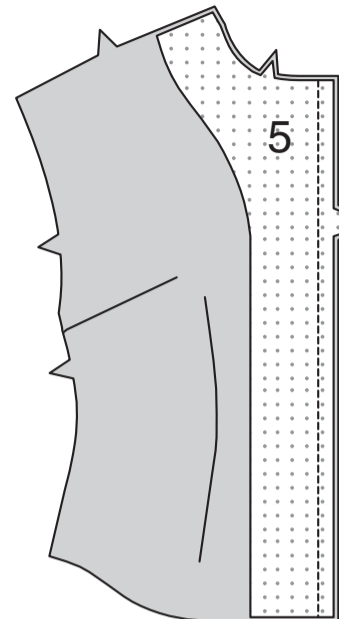

Wenden Sie den Besatz nach **INNEN**; bügeln Sie. Heften
 Sie die Halskanten zusammen.

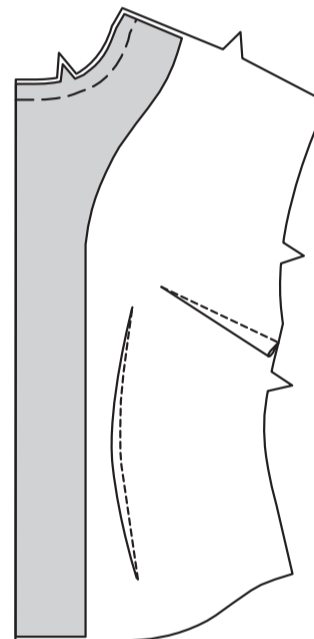

STEPHEN Sie die Halskante des **RÜCKENTEILS** (2) **FEST**
 und nähen und die Abnähernaht auf die gleiche Weise wie
 die Abnähernaht des Vorderteils.

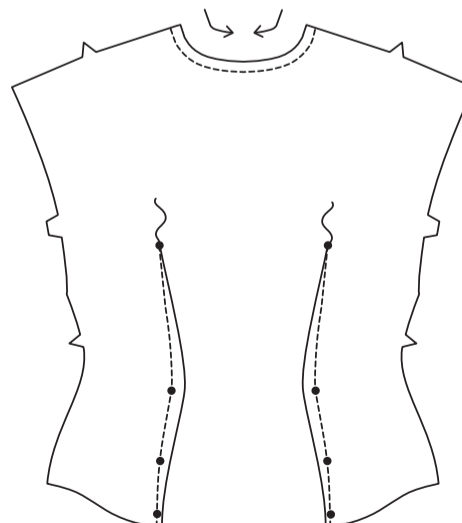

Nähen Sie das Vorderenteil an das Rückenteil an den
 Schulterkanten und Seitenkanten von der Armlochkante bis
 zum klein Punkt am Unterarm, wobei Sie mit Rückstichen am
 Punkt steppen zum Verstärken.

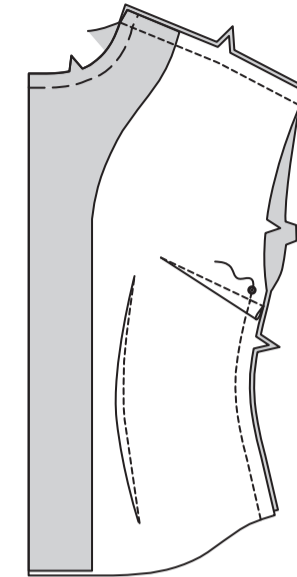

KRAGEN

Schneiden Sie die Halskante der Kleidungsstücks entlang den
 Kurven zu der Steppnaht ein. Stecken Sie die einzelne
 eingekerbte Kante des **KRAGENBANDES** (4) **RECHTS AUF**
RECHTS an die Halskante, wobei die hinteren Mitten und die
 kleinen Punkte übereinstimmen und setzen Sie die inneren
 kleinen Punkte an die Schulternahte. (Das Kragenband reicht
 1.5 cm über die vorderen Öffnungskanten hinaus.) Nähen Sie
 die Halskante. **BESCHNEIDEN SIE DIE NAHT.** Bügeln Sie
 das Band nach außen; bügeln Sie die Naht zum Band hin.

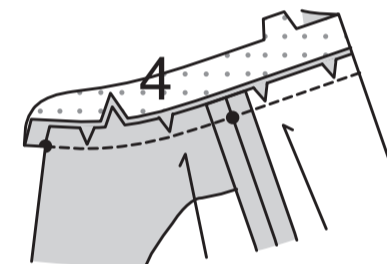

Nähen Sie den Kragenbesatz an den **KRAGEN** (3) **RECHTS**
AUF RECHTS, lassen Sie dabei die eingekerbten Kanten
 offen. **BESCHNEIDEN SIE DIE NAHT.**

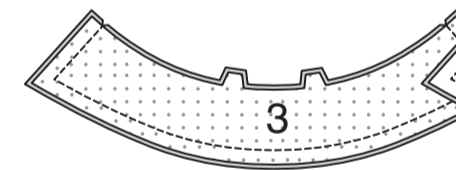

Wenden Sie den Kragen; bügeln Sie. Heften Sie die
 Schnittkanten zusammen. Stecken Sie den Kragen
 (Besatzseite) auf das Kragenband **RECHTS AUF RECHTS**,
 sodass die Schnittkanten gerade sind und die hinteren Mitten
 und Doppelkerben übereinstimmen, legen Sie dabei die
 Enden an den großen Punkten. Heften Sie mit der Maschine.

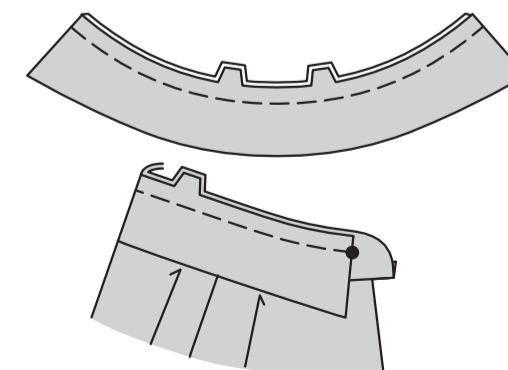

Bügeln Sie unter 1.5 cm an der einfachen eingekerbten
 Besatzkante des Kragenbandes; beschneiden Sie auf 6 mm.
 Stecken Sie den Besatz des Kragenbandes auf das
 Kragenband (über den Kragen) **RECHTS AUF RECHTS**,
 wobei die Mitten übereinstimmen. Nähen Sie das Vorderenteil
 und die doppelt gekerbte Kante. **BESCHNEIDEN SIE DIE**
NAHT.

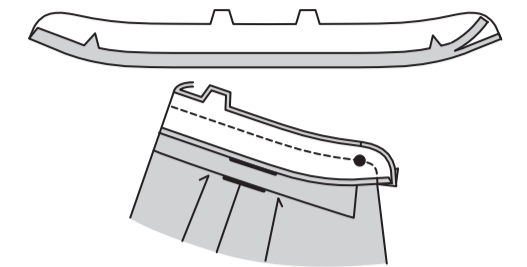

Wenden Sie den Bandbesatz nach **INNEN**; bügeln Sie und
 bügeln Sie den Kragen heraus. Stecken Sie die gebügelte
 Besatzkante über die Naht und platzieren Sie die Stecknadeln
 auf der **AUSSENSEITE**. **STEPHEN** Sie auf der
AUSSENSEITE dicht an allen Kanten des Nackenbandes
KNAPPKANTIG, wobei die gebügelte Kante des Besatzes
 auf der **INNENSEITE** mitgefasst wird.

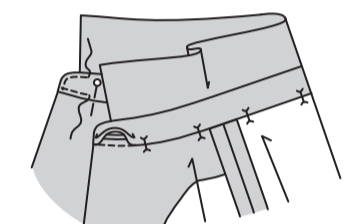

ÄRMEL

Nähen Sie die Unterarmkanten des **ÄRMELS** (6). Bügeln Sie
 die Naht auf. Um die oberen und die unteren Kanten des
 Ärmels **EINZUREIHEN**, lockern Sie die Nadelspannung
 etwas. Nähen Sie knapp 1.5 cm von der Schnittkante entfernt
 mit einem langen Stich und unterbrechen Sie die Steppnaht
 in der Mitte und an der Naht. Nähen Sie innerhalb der
 Nahtzugabe noch einmal 6 mm von der ersten Naht entfernt.

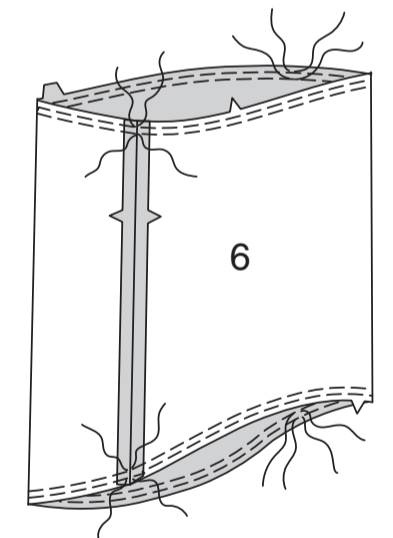

Um die hintere Kante der **ÄRMELVERSTÄRKUNG** (7)
 zwischen den Kerben **EINHALTEN**, nähen Sie 1.5 cm von
 der Schnittkante entfernt mit einem langen Stich. Nähen Sie
 innerhalb der Nahtzugabe noch einmal 6 mm von der ersten
 Naht entfernt.

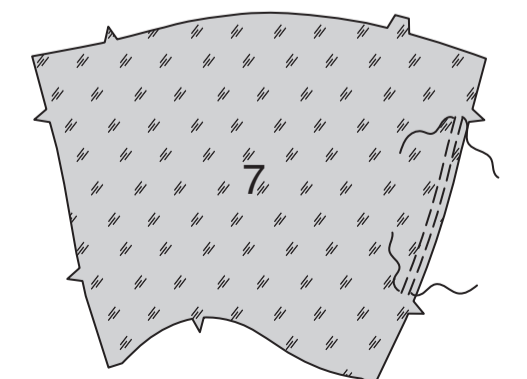

Stecken Sie die Unterarmkanten der Ärmelverstärkung zusammen, ziehen Sie dabei die Einhaltenstichen auf, damit sie passen. Nähen Sie. Bügeln Sie die Naht auf.

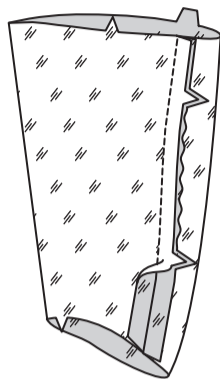

Stecken Sie den Ärmel auf die Ärmelverstärkung an der unteren Kante **RECHTS AUF RECHTS**, wobei die Nähte und Kerben übereinstimmen und ziehen Sie dabei die Kräuselstiche nach oben damit sie passen und verteilen Sie die Kräuseln gleichmäßig. Heften Sie; nähen Sie. **BESCHNEIDEN SIE DIE NAHT.**

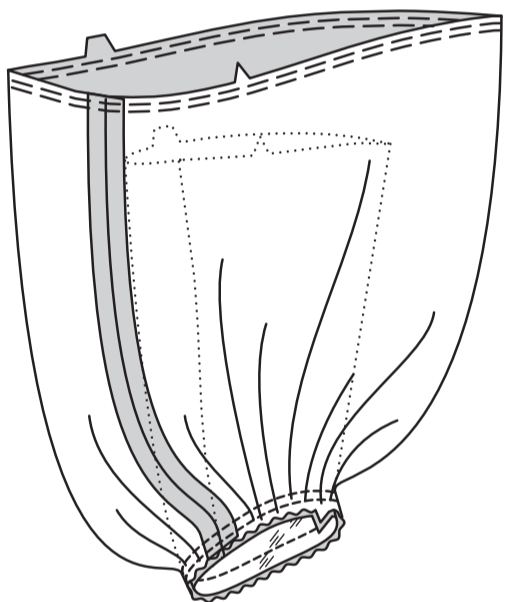

STEPHEN Sie die Verstärkung **UNTER**. Drehen Sie den Ärmel **RECHTS** außen. Stecken Sie den Ärmel entlang der oberen Kante **LINKS AUF LINKS**, wobei die Nähte, die kleinen Punkte und Kerben übereinstimmen, ziehen Sie dabei die Kräuselstiche nach oben, damit sie passen und verteilen Sie die Kräuseln gleichmäßig. Heften.

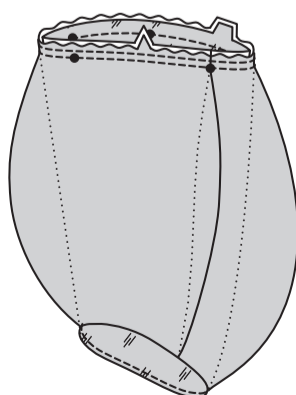

Zum **EINSETZEN DES ÄRMELS** drehen Sie den Ärmel auf die **RECHTE** Seite nach außen. Halten Sie das Kleidungsstück mit der **LINKEN** Seite nach außen und dem Armloch zu Ihnen hin. Stecken Sie den Ärmel mit dem mittleren kleinen Punkt an der Schulternaht **RECHTS AUF RECHTS** an die Armlochkante, passend zu den Unterarmnähten, Kerben und den restlichen kleinen Punkten. Heften/nähen Sie, unterbrechen Sie dabei die Steppnaht am kleinen Punkt an der Seitennaht.

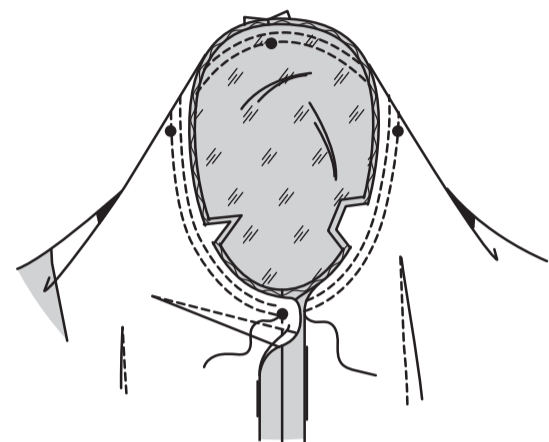

ABSCHLUSS

Wenden Sie den vord. Besatz nach **AUSSEN**. Nähen Sie durch den Besatz entlang der 1.5 cm Saumzugabe. Beschneiden Sie den Besatz dicht an der Naht. Beschneiden Sie das Kleidungsstück bis auf 1.5 cm an die Innenkante des Besatzes.

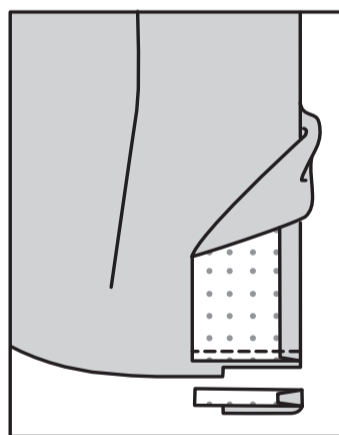

Wenden Sie den Besatz nach **INNEN** und bügeln Sie den Saum hoch. Bügeln Sie unter 6 mm an der Schnittkante. **STEPHEN** Sie den Saum **KNAPPKANTIG**, beginnen Sie dabei an der Öffnungskante.

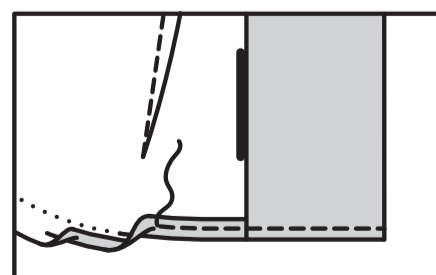

HINWEIS: Wenn das Schnittmuster geändert wurde, übertragen Sie die Knopflochmarkierungen auf die **FÜHRUNG FÜR KNOPFLÖCHER (8)**.

Zum Markieren von Knopflöchern im **RECHTEN** Vorderteil legen Sie die **FÜHRUNG FÜR KNOPFLÖCHER (8)** entlang der fertigen Kante des Kleidungsstücks, wobei die Mitten übereinstimmen, wie gezeigt. Übertragen Sie die Knopflochmarkierungen auf das Kleidungsstück. Stechen Sie die Knopflöcher auf den Markierungen. Machen Sie ein zusätzliches Knopfloch im Kragenband an der Markierung. Lappen Sie das **RECHTE** Vorderteil über das **LINKE**, wobei die Mitten übereinstimmen. Nähen Sie die Knöpfe unter den Knopflöchern.

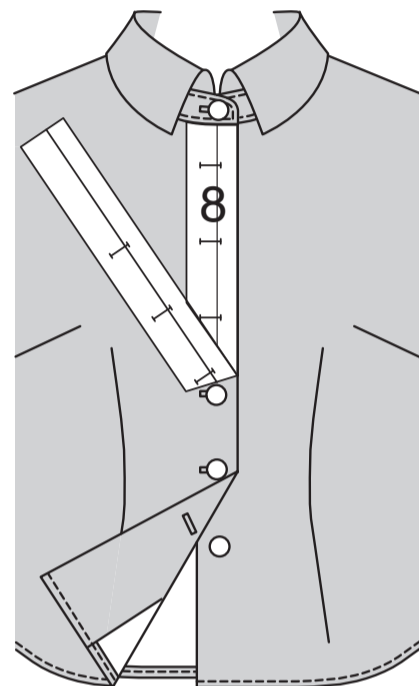

SHORTS B; HOSE C

HINWEIS: Dieses Kleidungsstück ist so konzipiert, dass es 2.5 cm unterhalb der Taille getragen wird.

EINLAGE

Stecken Sie die Einlage auf die **LINKE** Seite des **LINKEN HOSENSCHLITZBESATZES (10)**, des **RECHTEN HOSENSCHLITZES (11)**, des **RECHTEN VORDEREN BUNDS (14)**, des **LINKEN VORDEREN BUNDS (15)** und des **RÜCKW. BUNDS (16)**. Bügeln Sie gemäß den Anweisungen des Herstellers fest.

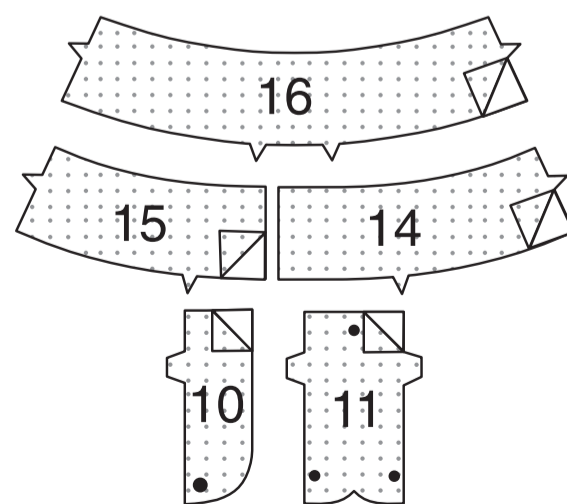

VORDERTEIL UND VORDERER HOSENSCHLITZ MIT REISSVERSCHLUSS

HINWEIS: Der Reißverschluss kann länger sein als die Reißverschlussöffnung und wird nach dem Einsetzen des Reißverschlusses angepasst.

A - Um einen **VORDEREN HOSENSCHLITZ MIT REISSVERSCHLUSS** mit einer **LINKEN** vorderen Öffnung einzusetzen, nähen Sie die **VORDERTEILE (9)** an der vorderen Mitte zwischen dem großen Punkt und der Kerbe zusammen.

B - Schlagen Sie die rechte vordere Öffnungskante entlang der Falllinie ein; bügeln Sie sie.

C - Legen Sie den geschlossenen Reißverschluss (mit der Vorderseite nach oben) unter die rechte vordere Öffnungskante, so dass die gebügelte Kante dicht an den Reißverschlusszähnen und der Reißverschlussstopper am kleinen Punkt. Heften Sie mit einem Reißverschlussfuß dicht an der gebügelten Kante.

D - Falten Sie den **RECHTEN HOSENSCHLITZ (11)** **RECHTS AUF RECHTS** entlang der Falllinie. Nähen Sie die Unterkante.

BESCHNEIDEN SIE DIE NAHT. Wenden. Bügeln Sie. Heften Sie die Schnittkanten.

E - Stecken Sie den rechten Hosenschlitz auf der **INNESEITE** an die rechte vordere Öffnungskante (über dem Reißverschluss), wobei die Kerben und kleinen Punkte übereinstimmen und die Schnittkanten gerade sind. Heften Sie entlang der vorherigen Heftung für den Reißverschluss.

F - Nähen Sie auf der **AUSSENSEITE** mit einem Reißverschlussfuß dicht an der gebügelten Kante des Vorderteils durch alle Lagen.

G - Versäubern Sie die Außenkante des **LINKEN HOSENSCHLITZBESATZES (10)** 6 mm von der Schnittkante entfernt, versäubern Sie dabei mit einer Zackschere, mit Überwendlingstichen, Overlock oder schlagen Sie entlang der Steppnaht ein und nähen Sie dicht an der Falte. Stecken Sie den Besatz des

Hosenschlitzes an der linken vorderen Öffnungskante, wobei die Kerben und großen Punkte übereinstimmen. Nähen Sie, endend am großen Punkt. Beschneiden. **STEPHEN** Sie den Hosenschlitzbesatz **UNTER**. Wenden Sie den Besatz auf die **INNENSEITE**.

H - Lappen Sie das linke Vorderteil über das rechte, wobei die Mitten übereinstimmen. Heften Sie dicht an der Kante durch alle Dicken.

I - Stecken Sie den rechten Hosenschlitz aus dem Weg. Öffnen Sie den Hosenschlitzbesatz. Stecken Sie das restliche Reißverschlussband an den Besatz des Hosenschlitzes, lassen Sie dabei das linke Vorderteil frei. Nähen Sie mit einem Reißverschlussfuß dicht an den Reißverschlusszähnen und entlang der Mitte des Reißverschlussbandes.

J - Wenden Sie den Besatz nach unten. Nähen Sie auf der **AUSSENSEITE** das linke Vorderteil entlang den Stepplinien, lassen Sie dabei den rechten Hosenschlitz frei.

K - Wenden Sie den rechten Hosenschlitz fest zurück. Heften Sie auf der **INNENSEITE** den Hosenschlitz und den Besatz an der unteren Kante zusammen, wie gezeigt. Schneiden Sie das überschüssige Reißverschlussband ggf. bis zur Unterkante der Schlitz zurück.

L - Wenn gewünscht, nähen Sie auf der **AUSSENSEITE** mit der Maschine einen Riegel über das untere Ende des Hosenschlitzes durch alle Dicken.

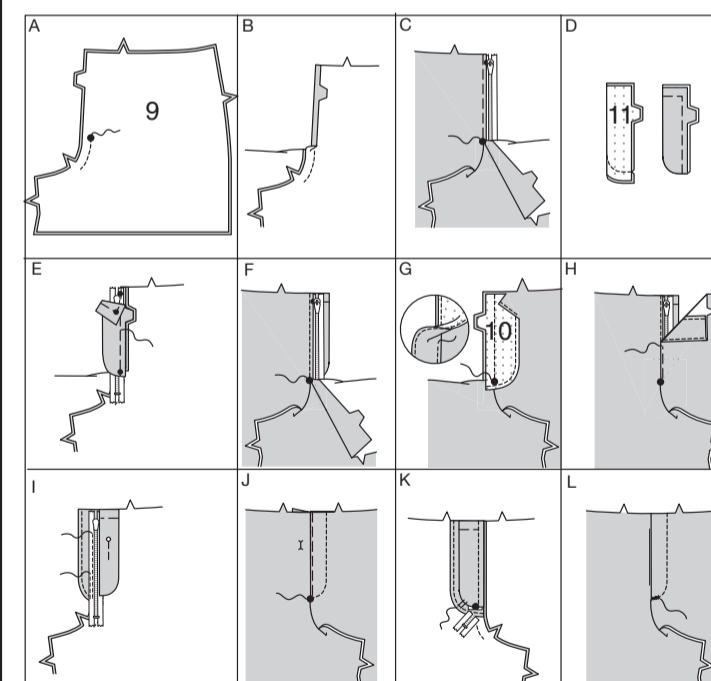

RÜCKENTEIL

Für einen **FLACHEN ABNÄHER** im **RÜCKENTEIL (12)** falten Sie den Stoff **RECHTS AUF RECHTS** durch die Mitte des Abnäher und bringen dabei die gestrichelten Linien und die kleinen Punkte zusammen. Platzieren Sie auf der **INNENSEITE** Stecknadeln im **RECHTEN** Winkel zu den gestrichelten Linien. Nähen Sie den Abnäher vom breiten Ende bis zur Spitze. Bügeln Sie den Abnäher entlang der Naht flach, um die Stiche zu "verblenden", und bügeln Sie dann den Abnäher zur Mitte hin.

TIPP - Um eine "Blase" an der Spitze zu vermeiden, nähen Sie die letzten Stiche direkt an der Falte und lassen Sie die Fadenenden lang genug, um einen Knoten zu machen. Nähen Sie **NICHT** an der Spitze mit Rückstichen.

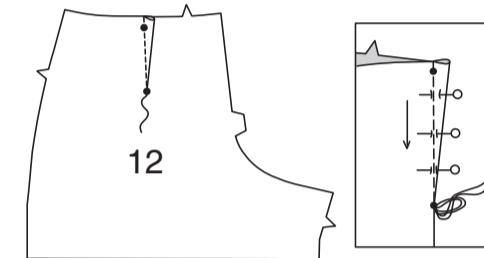

Stecken Sie das Vorderteil an den inneren Beinkanten **RECHTS AUF RECHTS** auf das Rückenteil, wobei die Kerben übereinstimmen. Nähen Sie.

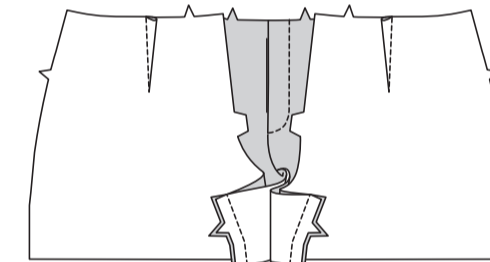

Stecken Sie die Mittelkanten **RECHTS AUF RECHTS** zusammen, wobei die inneren Beinnähte und Kerben übereinstimmen.

Nähen Sie von der oberen hinteren Kante bis zur vorderen Kerbe und schließen Sie dabei an die vorherige Steppnaht an. Nähen Sie Sie erneut über die Mittelnaht zum Verstärken.

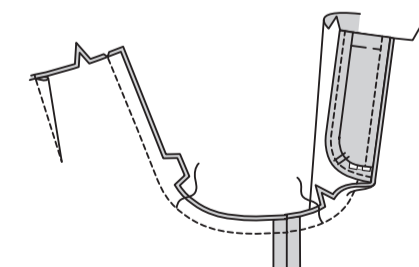

TASCHEN

Stecken Sie das Futter der TASCHE (13) RECHTS AUF RECHTS auf das Vorderteil, wobei die großen Punkte übereinstimmen und die Schnittkanten gerade sind. Nähen Sie eine 1 cm lange Naht ein. Stecken und nähen Sie den Stofftasche an das Rückenteil auf die gleiche Weise.

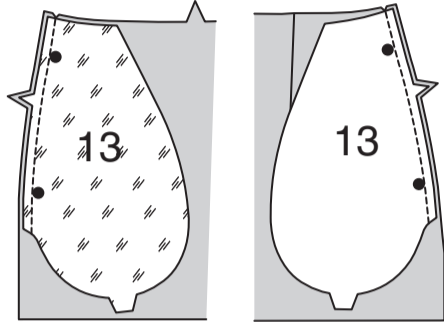

STEPHEN Sie die vordere Tasche **UNTER**. Bügeln Sie die Nähte zu den Taschen hin und bügeln Sie die Taschen nach außen.

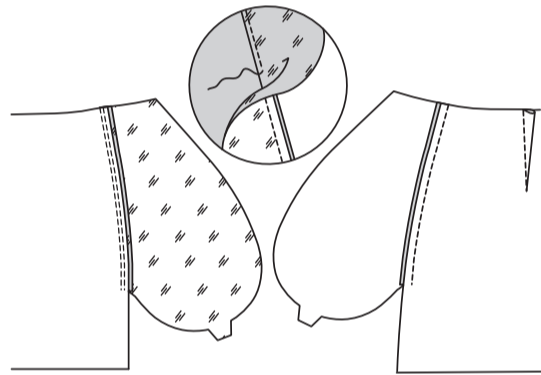

Stecken Sie das Vorderteil an den Seitenkanten auf das Rückenteil, wobei die großen Punkte übereinstimmen. Nähen Sie die Seitennähte, lassen Sie dabei eine Öffnung zwischen den großen Punkten. Nähen Sie die Taschenkanten von der Seitennaht bis zur Oberkante zusammen.

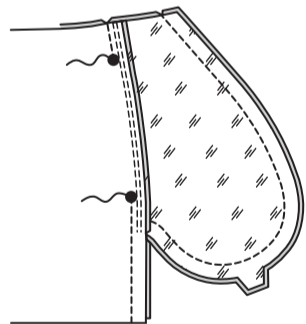

Schneiden Sie die Nahtzugabe der Rückseite der Hose unterhalb der Tasche ein. Bügeln Sie die Naht unterhalb des Einschnitts auseinander. Bügeln Sie die Tasche zum Vorderteil. Heften Sie die Oberkante der Tasche auf das Vorderteil, so dass die Schnittkanten gerade sind.

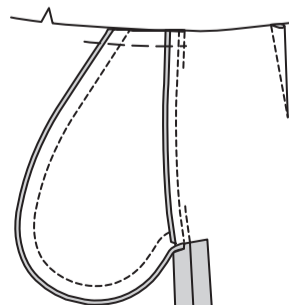

BUND

Um die obere Kante des Vorderteils zwischen der Kerbe und der Seitennaht **EINZUHALTEN**, nähen Sie mit einem langen Stich 1.5 cm von der Schnittkante entfernt. Nähen Sie innerhalb der Nahtzugabe noch einmal 6 mm von der ersten Naht entfernt.

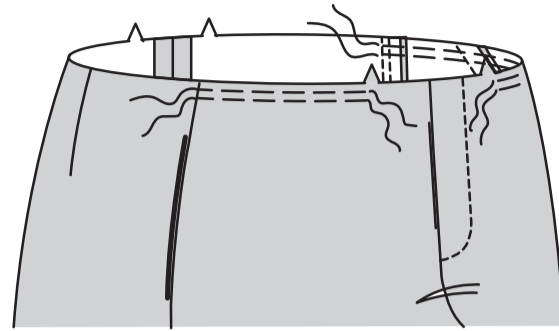

Stecken Sie **RECHTS AUF RECHTS** den **RECHTEN VORD. BUND** (14) und den **LINKEN VORD. BUND** (15) an den **RÜCKW. BUND** (16) an den Enden, sodass die Schnittkanten gerade sind. Nähen Sie.

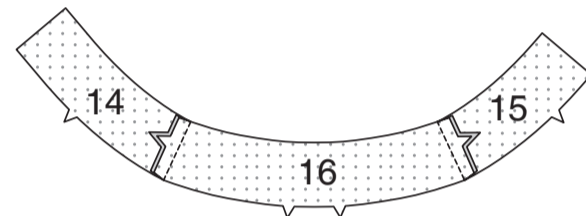

Stecken Sie den Bund auf die Hose **RECHTS AUF RECHTS**, wobei die Mitten, Nähte und Kerben übereinstimmen, ziehen Sie dabei die Einhaltenstichen auf, damit sie passen. (Bund reicht 1.5 cm über die Öffnungskanten hinaus.) Nähen Sie. **BESCHNEIDEN SIE DIE NAHT.** Bügeln Sie die Naht zum Bund hin und drücken Sie ihn nach außen.

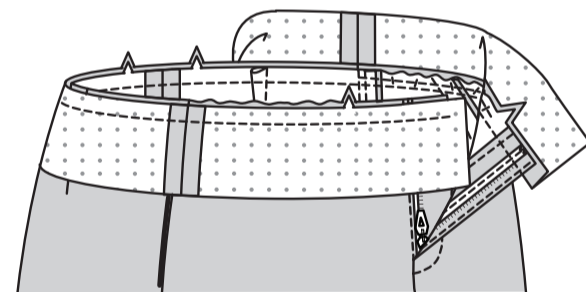

Nähen Sie die Bundbesatzteile auf die gleiche Weise wie den Bund zusammen. Bügeln Sie unter 1.3 cm an der eingekerbten Kante des Besatzes. Beschneiden Sie auf 6 mm. Rechts auf rechts stecken Sie den Besatz auf den Bund, sodass die Mitten und die Nähte übereinstimmen. Nähen Sie die obere Kante und die Enden des Bandes. **BESCHNEIDEN SIE DIE NAHT.**

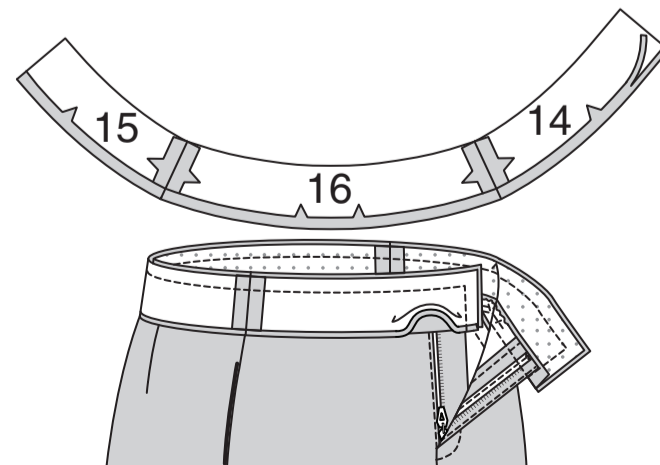

Wenden Sie den Besatz auf **INNEN**; bügeln Sie. Stecken Sie auf der **INNENSEITE** die gebügelte Kante des Besatzes über die Naht und platzieren Sie die Stecknadeln auf der **AUSSENSEITE**. **NÄHEN** Sie auf der **AUSSENSEITE IN DER RILLE** der Naht, sodass die gebügelte Kante des Besatzes auf der **INNENSEITE** mitgefasst wird.

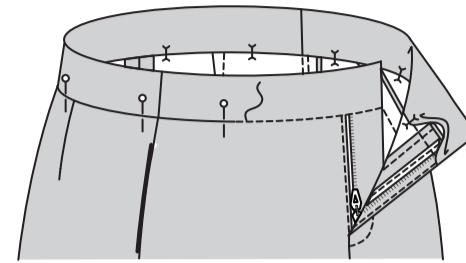

ABSCHLUSS

Nähen Sie auf der **AUSSENSEITE** das Stangenteil des Verschlusses an den **RECHTEN** vorderen Bund über den kleinen Punkt. Nähen Sie auf der **INNENSEITE** den Hakenteil des Verschlusses an den **LINKEN** vorderen Bund über den kleinen Punkt.

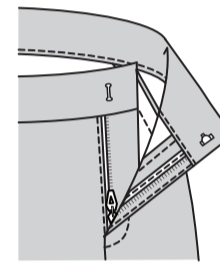

Bügeln Sie die 3.2 cm Saumzugabe an Beinen nach oben. Drehen Sie die Schnittkante 6 mm nach unten. Nähen Sie mit **KETTELSTICHEN** den Saum fest.

